



H5CLR / ASY-4DR

多功能數位式限時繼電器

使用說明書

安全注意事項 為了防止受傷及發生事故，請務必遵守以下事項

⚠警告：在錯誤使用的情況下，有可能導致使用者的死亡或重傷。

⚠注意：在錯誤使用的情況下，有可能導致使用者的受傷或物品的損壞。

警告

- 不正確的配線會造成本產品的損壞或導致其他的危害。在電源打開前，請先確定本產品的配線正確無誤。
- 在對本產品進行接線，移動或安裝之前，要先確定電源是關閉的。否則可能造成感電事故。
- 請勿碰觸導電部份，如電源端子。否則可能造成感電事故。
- 請勿任意拆解本產品。否則可能造成感電事故或產生誤動作。

注意

- 請在产品規格所建議的操作範圍內使用本產品(如溫度，濕度，電壓，安裝方式等等)。否則可能造成起火或產生誤動作。
- 請確認電線與底座有緊密連接。如果連接不牢固，可能引起異常發熱或冒煙。

使用上的限制

當本產品使用在一些有特殊安全需求的設備或本產品應用在重要的場合時，請特別注意系統整體和設備的安全性。

當需要時，請安裝故障安全防護裝置，執行額外的檢查和定時的檢驗以及其他適當的安全措施。

規格		按鍵及面板功能說明	
操作電壓	AC/DC:12~48V / AC/DC:100~240V	LEDs RUN: 當計時中為閃爍 OUT: 當控制輸出時為點亮 K/P: 當按鍵鎖定時為點亮 RESET: 當重置時為點亮 START: 當啟動時為點亮 GATE: 當停止時為點亮 h: 以小時為單位時點亮 m: 以分鐘為單位時點亮 s: 以秒為單位時點亮 ■ 鍵: 用於輸出值重置或設定值的儲存(儲存後即恢復運轉模式)	上層顯示幕 顯示PV值(計時的時間等)或設定的項目 下層顯示幕 顯示SV值(設定的時間等)或其他參數值 ▲ 鍵: 顯示位數的移位或顯示值的切換(按住此鍵至少3秒即可進入設定模式) ▲▼ 鍵: 用於增加或減少數值
操作電壓範圍	額定操作電壓的 85~110%		
電源頻率	50/60Hz		
接點容量	250VAC 5A 電阻性負載 1C或2C		
復歸時間	MAX 0.1s		
消耗功率	約 2.5VA		
使用壽命	機械 5,000,000次 / 電氣 100,000次(額定容量內)		
使用周圍溫度	-10~+50 °C		
使用周圍濕度	MAX 85% RH		
重量	約 120g(H5CLR) / 150g(ASY-4DR)		

操作流程說明

電源啟動 或 **RESET** 重置

特殊按鍵功能

按 3 秒 **▲** **+** **▼** 啟動 / 解除保護鍵

按 3 秒 **RESET** **+** **▼** 切換至時間範圍設定

(1)計時停止時 **▲** **+** **▼** 按 3 秒 或 (2)計時中 **RESET** **+** **▼** 按 3 秒 切換至時間範圍設定

1 **▲** **▼** 選擇時間範圍

1-1 9.999秒	1-5 999.9分	1-9 99分59秒
1-2 99.99秒	1-6 9999分	1-R 99時59分
1-3 999.9秒	1-7 999.9時	
1-4 9999秒	1-8 9999時	

2 **▲** **▼** 選擇上數 / 下數

2-1 上數	
2-2 下數	

3 **▲** **▼** 選擇輸出模式

3-1 A 模式	3-5 B 模式	3-9 D 模式
3-2 A1 模式	3-6 B1 模式	3-R E 模式
3-3 A2 模式	3-7 B2 模式	3-b F 模式
3-4 A3 模式	3-8 C 模式	

※ ASY-4DR, H5CLR-8 無A1,A2,A3,B1,B2,C,D及F模式選項

4 **▲** **▼** 選擇輸出時間

4-1 保持	4-4 1秒	4-7 15秒
4-2 0.1秒	4-5 5秒	4-8 20秒
4-3 0.5秒	4-6 10秒	

※ 當輸出模式為C,D,E及F模式時，輸出時間無作用

5 **▲** **▼** 選擇輸入信號時間

5-1 20毫秒
5-2 1毫秒

※ ASY-4DR及H5CLR-8 無此選項

6 **▲** **▼** 選擇保護鍵等級

6-1 鎖定功能設定鍵
6-2 鎖定重置鍵
6-3 鎖定預設值鍵
6-4 鎖定全部按鍵

7 **▲** **▼** 選擇輸出接點

7-1 2C
7-2 1A1C

※ ASY-4DRG, H5CLR-8G及-11M 無此選項

輸出時間

輸入信號時間 或 **RESET** 儲存後回運轉模式

上數/下數 或 **RESET** 儲存後回運轉模式

按鍵鎖定等級 或 **RESET** 儲存後回運轉模式

輸出模式 或 **RESET** 儲存後回運轉模式

輸出接點 或 **RESET** 儲存後回運轉模式

輸出時間設定 或 **RESET** 儲存後回運轉模式

接線圖

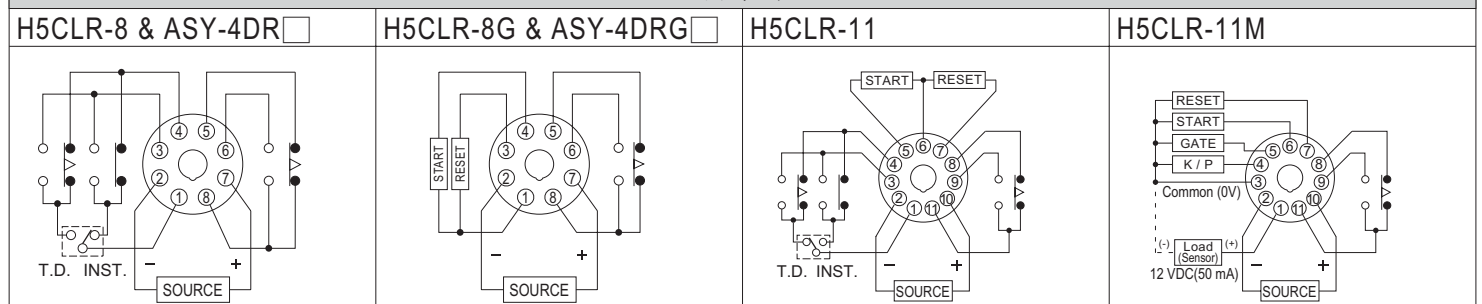

產品資訊若有變更時，將不另行通知。

時序圖

A 模式：信號 ON 延遲 1 (電源復歸動作)

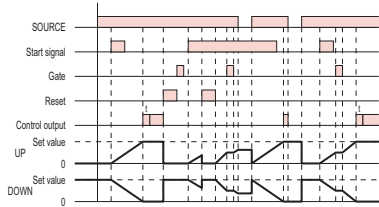

啓動信號(Start signal)輸入即開始計時。*註1。
控制輸出(Control output)可選擇持續輸出或單擊輸出。

B 模式：閃爍 1 (電源復歸動作)

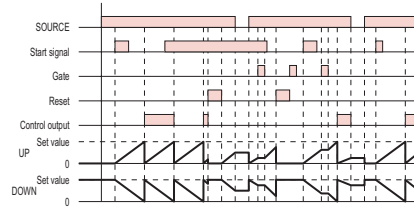

啓動信號(Start signal)輸入即開始計時。*註1。
計時完成時控制輸出(Control output)即轉態(啓動時OFF)。

D 模式：信號 OFF 延遲 (電源復歸動作)

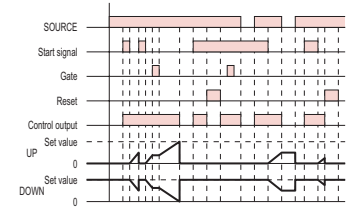

啓動信號(Start signal)輸入時，控制輸出(Control output)也同時輸出。(電源斷電及復歸信號輸入除外)
計時器計時完畢即復歸。

A-1 模式：信號 ON 延遲 2 (電源復歸動作)

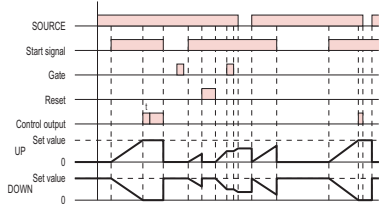

啓動信號(Start signal)輸入即開始計時，而信號中斷則復歸。*註1。
控制輸出(Control output)可選擇持續輸出或單擊輸出。

B-1 模式：閃爍 2 (電源保持動作)

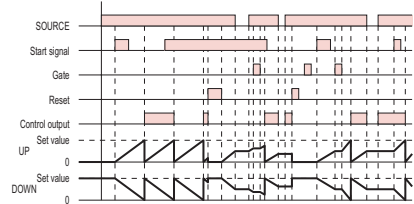

啓動信號(Start signal)輸入即開始計時。*註1。
計時完成時控制輸出(Control output)即轉態(啓動時OFF)。

E 模式：區間 (電源復歸動作)

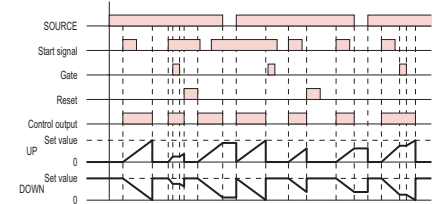

啓動信號(Start signal)輸入即開始計時。*註1。
計時完成時控制輸出(Control output)即復歸。

A-2 模式：電源 ON 延遲 1 (電源復歸動作)

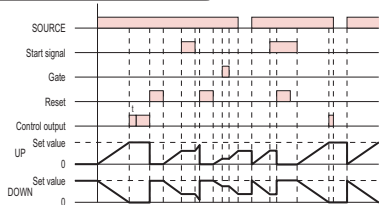

復歸信號(Reset)關閉即開始計時。
啓動信號(Start signal)輸入，則計時停止。和開門(Gate)的功能相同。
控制輸出(Control output)可選擇持續輸出或單擊輸出。

B-2 模式：閃爍 ON start (電源復歸動作)

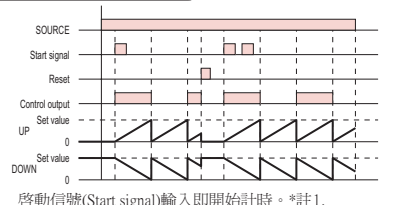

啓動信號(Start signal)輸入即開始計時。*註1。
計時完成時控制輸出(Control output)即轉態(啓動時OFF)。

F 模式：積算 (電源保持動作)

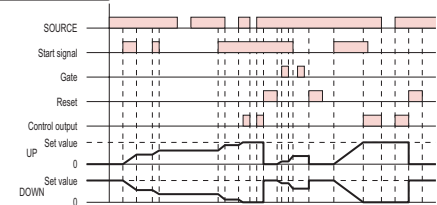

啓動信號(Start signal)輸入即開始計時。
但啓動信號(Start signal)中止或復歸(Reset)信號關閉時，則停止計時。
控制輸出(Control output)持續輸出。

A-3 模式：電源 ON 延遲 2 (電源保持動作)

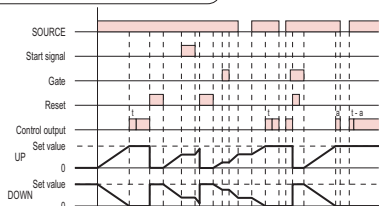

復歸信號(Reset)關閉即開始計時。
啓動信號(Start signal)輸入，則計時停止。和開門(Gate)的功能相同。
控制輸出(Control output)可選擇持續輸出或單擊輸出。

C 模式：信號 ON/OFF 延遲 (電源復歸動作)

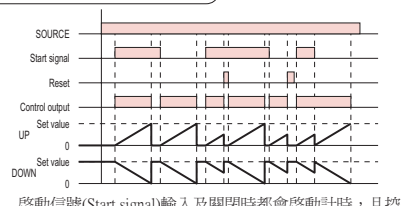

啓動信號(Start signal)輸入及關閉時都會啓動計時，且控制輸出(Control output)也同時輸出。

*註1. 在啓動信號(Start signal)輸入，而電源(Source)啓動及復歸(Reset)關閉時，開始計時。

外觀尺寸圖 (mm)

H5CLR

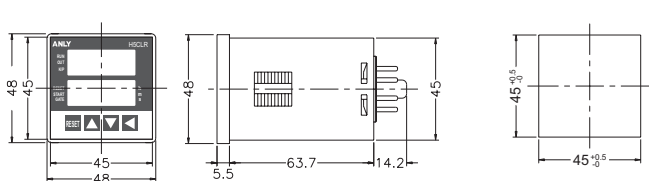

H5CLR + Y-50 + US-08

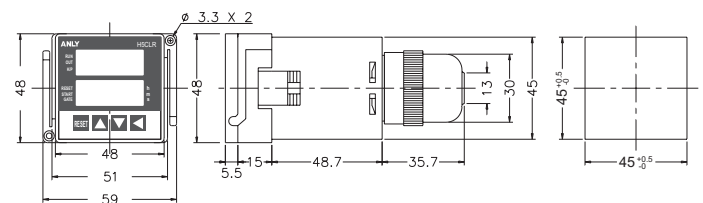

ASY-4DRN / ASY-4DRGN

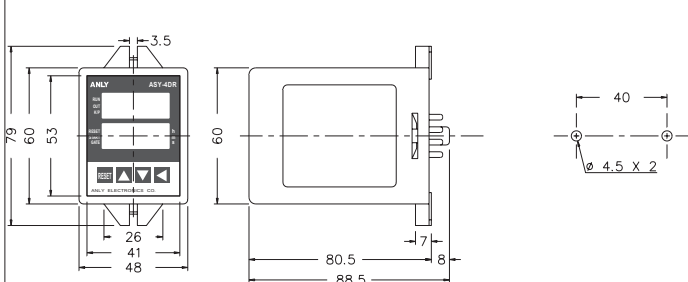

ASY-4DRY / ASY-4DRGY + US-08

