

S7-1200 可编程序控制器

产品样本 • 01.2010



SIMATIC S7-1200

Answers for industry.

SIEMENS

S7-1200 可编程序控制器

产品样本 • 01.2010



技术综述	4
S7-1200 CPU	
CPU 1211C	10
CPU 1212C	12
CPU 1214C	14
输入/输出扩展模块	
SB 1223 数字量输入/输出模块 (信号板)	16
SM 1221 数字量输入模块	16
SM 1222 数字量输出模块	17
SM 1223 数字量输入/输出模块	18
SB 1332 模拟量输出模块 (信号板)	19
SM 1231 模拟量输入模块	19
SM 1232 模拟量输出模块	20
SM 1234 模拟量输入/输出模块	20
电源模块 PM 1207	21
输入仿真器 SIM 1274	21
通讯模块	
CM 1241 通讯模块	22
CSM 1277 紧凑型交换机模块	23
SIMATIC HMI 精简系列面板	24
工程组态软件 STEP 7 Basic	25
附录	
附录 1 — 中央处理单元接线图	26
— 扩展模块接线图	28
附录 2 — 通用技术规范	30
附录 3 — 订货数据	31

SIMATIC S7-1200 技术综述

西门子控制器家族产品

西门子控制器系列是一个完整的产品组合，包括从高性能可编程逻辑控制器的书本型迷你控制器 LOGO! 到基于 PC 的控制器，无论多么苛刻的要求，它都能满足要求 — 根据具体应用需求及预算，灵活组合、定制（系列化的控制器家族产品满足你的不同应用及需求）。

SIMATIC S7-1200 小型可编程控制器充分满足于中小型自动化的系统需求。在研发过程中充分考虑了系统、控制器、人机界面和软件的无缝整合和高效协调的需求。SIMATIC S7-1200 系列的问世，标志着西门子在原有产品系列基础上拓展了产品版图，代表了未来小型可编程控制器的发展方向，西门子也将一如既往开拓创新，引领自动化潮流。



SIMATIC S7-1200

SIMATIC S7-1200 具有集成 PROFINET 接口、强大的集成工艺功能和灵活的可扩展性等特点，为各种工艺任务提供了简单的通讯和

有效的解决方案，尤其满足多种应用中完全不同的自动化需求。

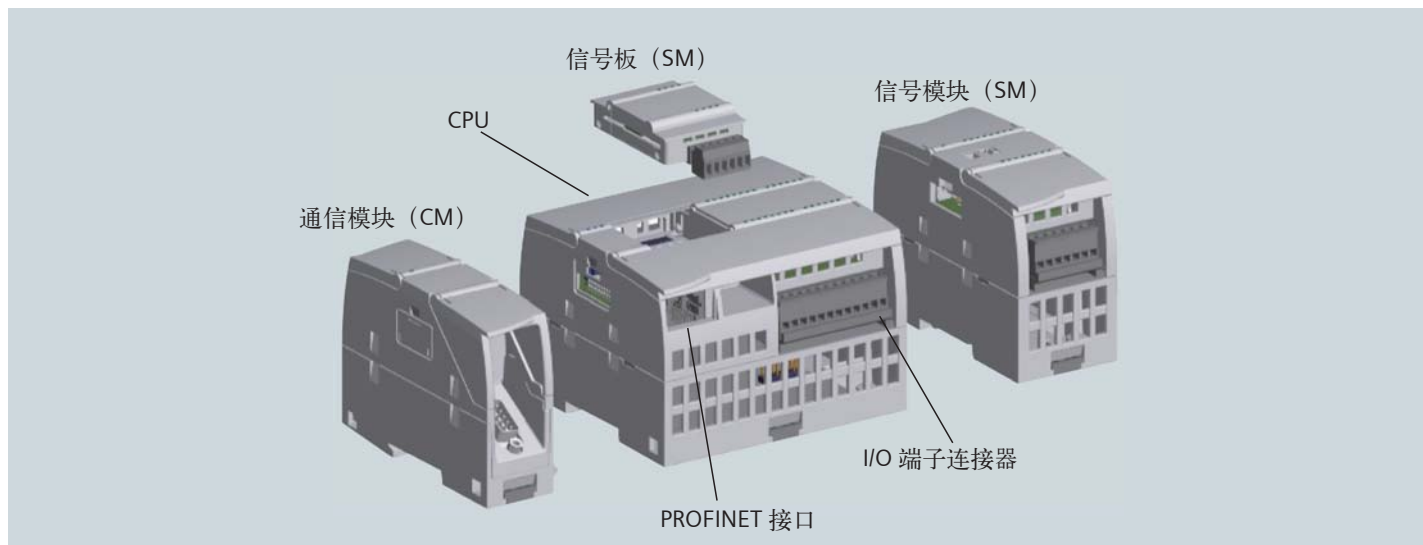

S7-1200 外形及安装

安装简单方便

所有的 SIMATIC S7-1200 硬件都具有内置安装夹，能够方便地安装在一个标准的 35 mm DIN 导轨上。这些内置的安装夹可以咬合到某个伸出位置，以便在需要进行背板悬挂安装时提供安装孔。SIMATIC S7-1200 硬件可进行竖直安装或水平安装。这些特性为用户安装 PLC 提供了最大的灵活性，同时也使得 SIMATIC S7-1200 成为众多应用场合的理想选择。

可拆卸的端子

所有的 SIMATIC S7-1200 硬件都配备了可拆卸的端子板。因此只需要进行一次接线即可，从而在项目的启动和调试阶段节省了宝贵的时间。除此之外，它还简化了硬件组件的更换过程。

紧凑的结构

所有的 SIMATIC S7-1200 硬件在设计时都力求紧凑，以节省在控制柜中的安装占用空间。例如，CPU 1214C 的宽度仅有 110 mm，CPU 1212C 和 CPU 1211C 的宽度也仅有 90 mm。通讯模块和信号模块的体积也十分小巧，使得这个紧凑的模块化系统大大节省了空间，从而在安装过程中为您提供了最高的效率和灵活性。

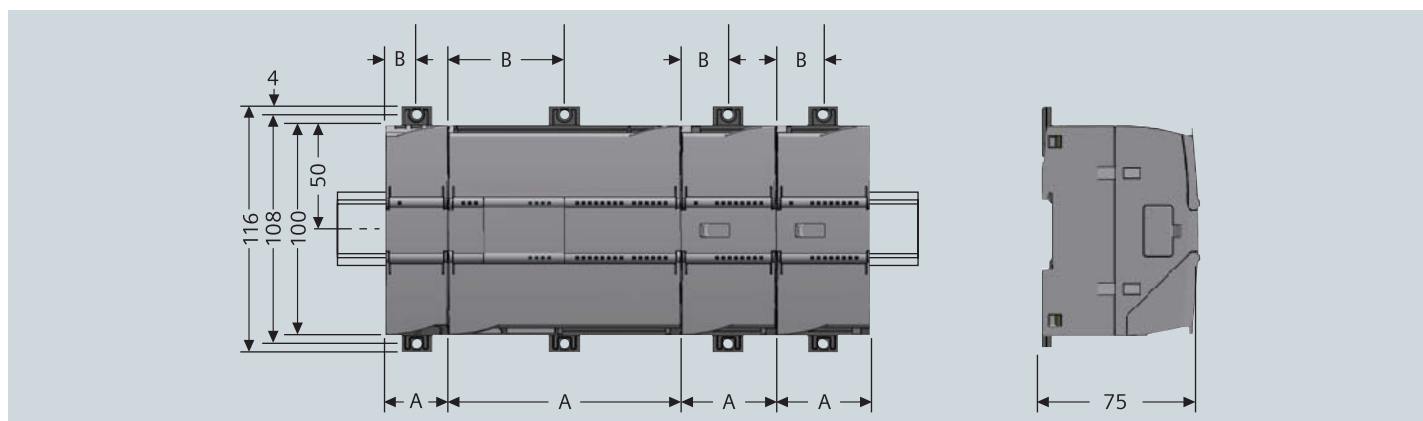

S7-1200 设备		宽度 A	宽度 B
CPU	CPU 1211C 和 CPU 1212C	90 mm	45 mm
	CPU 1214C	110 mm	55 mm
信号模块 (SM)	8 和 16 点 DC 和继电器型 (8I、16I、8Q、16Q、8I/8Q) 模拟量 (4AI、8AI、4AI/4AQ、2AQ、4AQ)	45 mm	22.5 mm
	16I/16Q 继电器型 (16I/16Q)	70 mm	35 mm
通信模块 (CM)	CM 1241 RS232 和 CM 1241 RS485	30 mm	15 mm

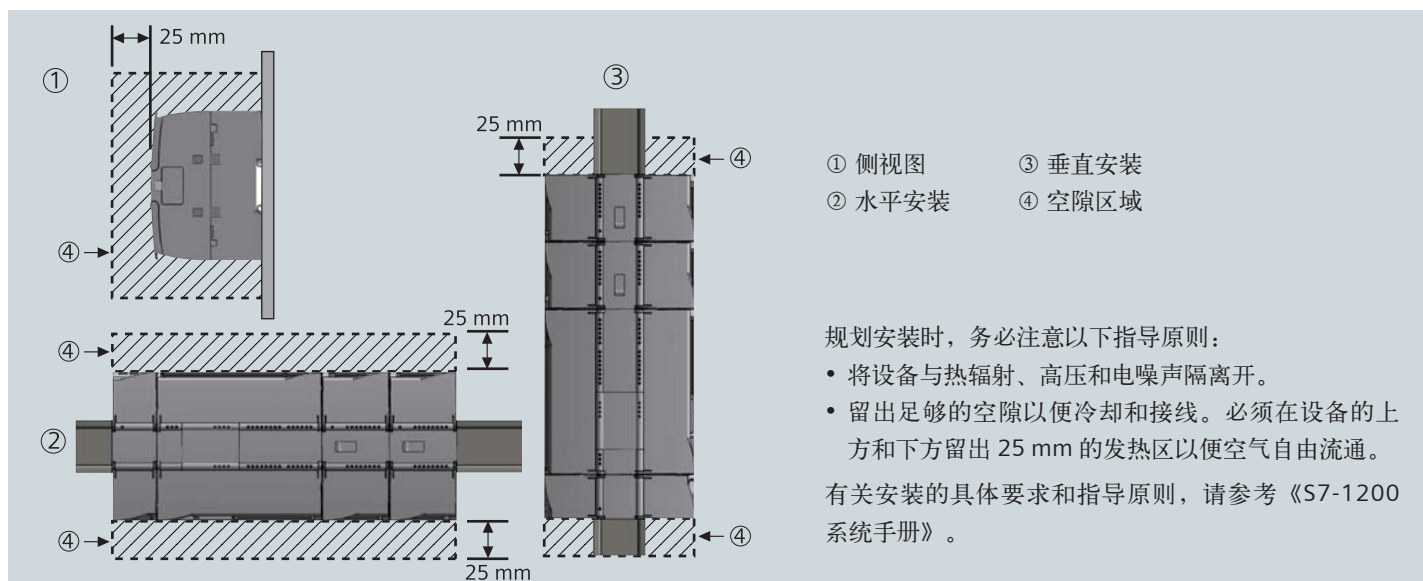

通讯模块

SIMATIC S7-1200 CPU 最多可以添加三个通讯模块。RS485 和 RS232 通讯模块为点到点的串行通讯提供连接。对该通讯的组态和编程采用了扩展指令或库功能、USS 驱动协议、Modbus RTU 主站和从站协议，它们都包含在 SIMATIC STEP 7 Basic 工程组态系统中。



集成 PROFINET 接口



集成的 PROFINET 接口用于编程、HMI 通讯和 PLC 间的通讯。此外它还通过开放的以太网协议支持与第三方设备的通讯。该接口带一个具有自动交叉网线 (auto-cross-over) 功能的 RJ45 连接器，提供 10/100 Mbit/s 的数据传输速率，支持

以下协议：TCP/IP native、ISO-on-TCP 和 S7 通讯。

最大的连接数为 15 个连接，其中：

- 3 个连接用于 HMI 与 CPU 的通讯
- 1 个连接用于编程设备 (PG) 与 CPU 的通讯
- 8 个连接用于 Open IE (TCP, ISO-on-TCP) 的编程通信，使用 T-block 指令来实现，可用于 S7-1200 之间的通讯，S7-1200 与 S7-300/400 的通讯
- 3 个连接用于 S7 通讯的服务器端连接，可以实现与 S7-200, S7-300/400 的以太网 S7 通讯

集成工艺

高速输入

SIMATIC S7-1200 控制器带有多达 6 个高速计数器。其中 3 个输入为 100 kHz，3 个输入为 30 kHz，用于计数和测量。

高速输出

SIMATIC S7-1200 控制器集成了两个 100 kHz 的高速脉冲输出，用于步进电机或伺服驱动器的速度和位置控制。（使用 PLCopen 运动控制指令）这两个输出都可以输出脉宽调制信号来控制电机速度、阀位置或加热元件的占空比。



存储器

为用户指令和数据提供高达 50 KB 的共用工作内存。同时还提供了高达 2 MB 的集成装载内存和 2 KB 的掉电保持内存。

SIMATIC 存储卡可选，通过不同的设置可用作编程卡，传送卡和硬件更新卡三种功能。通过它可以方便地将程序传输至多个 CPU。该卡还可以用来存储各种文件或更新控制器系统的固件。

可扩展的灵活设计

速度和位置控制 PLCopen 运动控制指令

- PLCopen 是一个国际性的运动控制标准
- 支持绝对，相对运动和在线改变速度的运动
- 支持找原点和爬坡控制
- 用于步进或伺服电机的简单启动和试运行
- 提供在线检测

PID 控制

SIMATIC S7-1200 控制器中提供了多达 16 个带自动调节功能的 PID 控制回路，用于简单的闭环过程控制。



信号板

一块信号板可以连接至所有的 CPU，由此您可以通过向控制器添加数字量或模拟量输入/输出通道来量身定制 CPU，而不必改变其体积。SIMATIC S7-1200 控制器的模块化设计允许您按照实际的应用需求准确地设计控制器系统。

信号模块

多达 8 个信号模块可连接到扩展能力最高的 CPU，以支持更多的数字量和模拟量输入/输出信号连接。

通讯

SIMATIC S7-1200 配备了不同的通讯机制：

- 集成的 PROFINET 接口
- 通过通讯模块实现点对点连接

PROFINET 接口



集成的 PROFINET 接口允许与以下设备通讯：

- 编程设备
- HMI 设备
- 其它 SIMATIC 控制器

支持以下协议：

- TCP/IP
- ISO-on-TCP
- S7 通讯（服务器端）

组网简单

SIMATIC S7-1200 通讯接口由一个抗干扰的 RJ45 连接器组成。该连接器具有自动交叉网线 (auto-cross-over) 功能, 支持最多 16 个以太网连接, 数据传输速率达 10/100 Mbit/s。为了使布线最少并提供最大的组网灵活性, 可以将紧凑型交换机模块 CSM 1277 和 SIMATIC S7-1200 一起使用, 以便轻松组建成一个统一或混合的网络 (具有线型、树型或星型的拓扑结构)。CSM 1277 是一个 4 端口的非托管交换机, 用户可以通过它将 SIMATIC S7-1200 连接到最多 3 个附加设备。除此之外, 如果将 SIMATIC S7-1200 和 SIMATIC NET 工业无线局域网组件一起使用, 您还可以构建一个全新的组网规模。

以下设备可被连接：

- PG 编程设备和计算机 (通过超 5 类线)

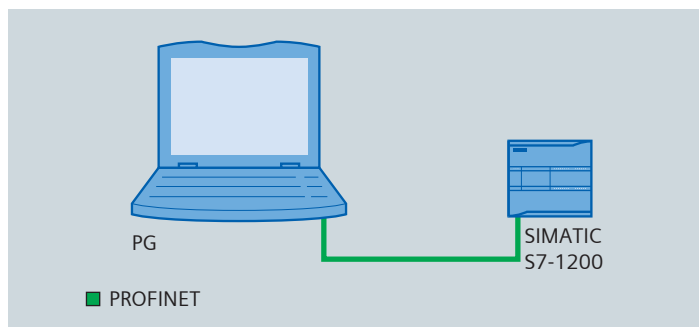

PG 与 SIMATIC S7-1200 CPU 的连接

- SIMATIC HMI 精简系列面板：

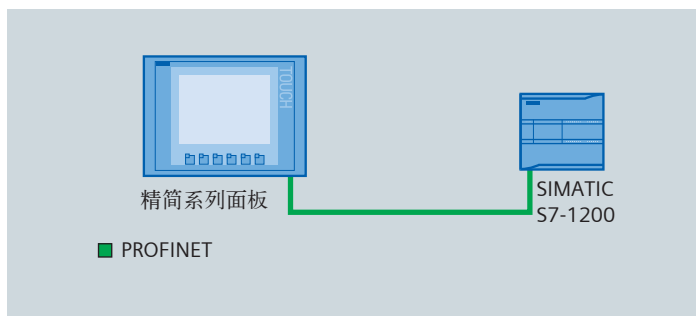

精简系列面板与 SIMATIC S7-1200 CPU 的连接

更多 SIMATIC S7-1200 控制器

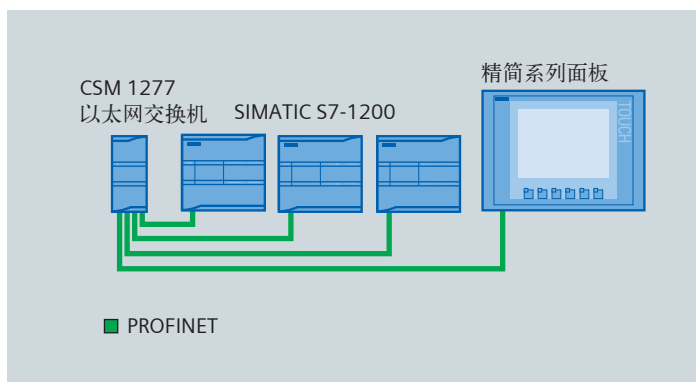

通过 CSM 1277 工业以太网交换机的多设备的连接

通过通讯模块实现点对点通讯

通讯模块允许通过点对点连接的通讯。应用 RS232 和 RS485 物理传输介质。数据传输在 CPU 自由端口模式下执行。用户定义的、位元导向的通讯协议被应用 (例如 ASCII 协议, USS, 或 MODBUS RTU)。

任何具备串行接口的设备都能够被连接, 例如驱动器, 打印机, 条形码阅读器, 调制解调器等。

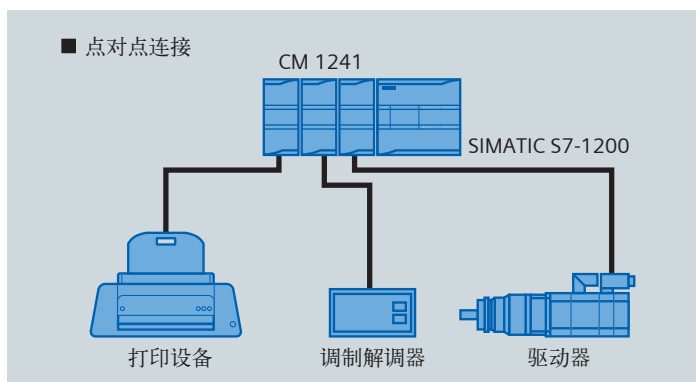

通过 CM1241 在编程接口模式下的点对点连接

中央处理器单元 (CPU)

常规规范

型号	CPU 1211C	CPU 1212C	CPU 1214C
外观			
3 CPUs	DC/DC/DC, AC/DC/RLY, DC/DC/RLY		
物理尺寸 (mm)	90 x 100 x 75		110 x 100 x 75
用户存储器	<ul style="list-style-type: none"> • 工作存储器 • 装载存储器 • 保持性存储器 		<ul style="list-style-type: none"> • 50 KB • 2 MB • 2 KB
本体集成 I/O	<ul style="list-style-type: none"> • 数字量 • 模拟量 	<ul style="list-style-type: none"> • 8 点输入/6 点输出 • 2 路输入 	<ul style="list-style-type: none"> • 14 点输入/10 点输出 • 2 路输入
过程映像大小	1024 字节输入 (I) 和 1024 字节输出 (Q)		
位存储器 (M)	4096 个字节		8192 个字节
信号模块扩展	无	2	8
信号板	1		
最大本地 I/O - 数字量	14	82	284
最大本地 I/O - 模拟量	3	15	51
通信模块	3 (左侧扩展)		
高速计数器	3	4	6
• 单相	• 3 个, 100 kHz	• 3 个, 100 kHz 1 个, 30 kHz	• 3 个, 100 kHz 3 个, 30 kHz
• 正交相位	• 3 个, 80 kHz	• 3 个, 80 kHz 1 个, 20 kHz	• 3 个, 80 kHz 3 个, 20 kHz
脉冲输出	2		
存储卡	SIMATIC 存储卡 (选件)		
实时时钟保持时间	通常为 10 天/40 摄氏度时最少 6 天。		
PROFINET	1 个以太网通信端口		
实数数学运算执行速度	18 μ s/指令		
布尔运算执行速度	0.1 μ s/指令		

CPU 1211C 技术规范

型号	CPU 1211C AC/DC/继电器	CPU 1211C DC/DC/继电器	CPU 1211C DC/DC/DC
订货号 (MLFB)	6ES7 211-1BD30-0XB0	6ES7 211-1HD30-0XB0	6ES7 211-1AD30-0XB0
常规			
尺寸 W x H x D (mm)	90 x 100 x 75		
重量	420 g	380 g	370 g
功耗	10 W	8 W	
可用电流 (CM 总线)	最大 750 mA (5 V DC)		
可用电流 (24 V DC)	最大 300 mA (传感器电源)		
数字输入电流消耗 (24 V DC)	所用的每点输入 4 mA		
CPU 特征			
用户存储器	25 KB 工作存储器/1 MB 装载存储器/2 KB 保持性存储器		
板载数字 I/O	6 点输入/4 点输出		
板载模拟 I/O	2 路输入		
过程映像大小	1024 字节输入 (I) /1024 字节输出 (Q)		
位存储器 (M)	4096 个字节		
信号模块扩展	无		
信号板扩展	最多 1 块信号板		
通信模块扩展	最多 3 个通信模块		
高速计数器	共 3 个 单相: 3 个, 100 kHz 正交相位: 3 个, 80 kHz		
脉冲输出	2		
脉冲捕捉输入	6		
延时中断/循环中断	共 4 个, 精度为 1 ms		
沿中断	6 个上升沿和 6 个下降沿 (使用可选信号板时, 各为 10 个)		
存储卡	SIMATIC 存储卡 (选件)		
实时时钟精度	+/- 60 秒/月		
实时时钟保持时间	通常为 10 天, 40 °C 时最少为 6 天 (免维护超级电容)		
性能			
布尔运算执行速度	0.1 μs/指令		
移动字执行速度	12 μs/指令		
实数数学运算执行速度	18 μs/指令		
通信			
端口数	1		
类型	以太网		
连接数	<ul style="list-style-type: none"> • 3 个用于 HMI • 1 个用于编程设备 • 8 个用于用户程序中的以太网指令 • 3 个用于 CPU 对 CPU 		
数据传输率	10/100 Mb/s		
隔离 (外部信号与 PLC 逻辑侧)	变压器隔离, 1500 V DC		
电缆类型	CAT5e 屏蔽电缆		
电源			
电压范围	85 – 264 V AC	20.4 – 28.8 V DC	
线路频率	47 – 63 Hz	—	
输入电流			
最大负载时仅包括 CPU	120 V AC 时 60 mA 240 V AC 时 30 mA	24 V DC 时 300 mA	
最大负载时包括 CPU 和所有扩展附件	120 V AC 时 180 mA 240 V AC 时 90 mA	24 V DC 时 900 mA	
突入电流 (最大)	264 V AC 时 20 A	28.8 V DC 时 12 A	
隔离 (输入电源与逻辑侧)	1500 V AC	未隔离	
漏地电流, AC 线路对功能地	最大 0.5 mA	—	
保持时间 (掉电)	120 V AC 时 20 ms 240 V AC 时 80 ms	24 V DC 时 10 ms	
内部保险丝, 用户不可更换	3 A, 250 V, 慢速熔断		
传感器电源			
电压范围	20.4 – 28.8 V DC	L+ - 4 V DC (最小)	
额定输出电流 (最大)	300 mA (短路保护)		
最大波纹噪声 (<10 MHz)	< 1 V 峰值		与输入线路相同
隔离 (CPU 逻辑侧与传感器电源)	未隔离		

型号	CPU 1211C AC/DC/继电器	CPU 1211C DC/DC/继电器	CPU 1211C DC/DC/DC
数字输入			
输入路数	6		
类型	漏型/源型 (IEC 1 类漏型)		
额定电压	4 mA 时 24 V DC, 额定值		
允许的连接电压	最大 30 V DC		
浪涌电压	35 V DC, 持续 0.5 s		
逻辑 1 信号 (最小)	2.5 mA 时 15 V DC		
逻辑 0 信号 (最大)	1 mA 时 5 V DC		
隔离 (现场侧与逻辑侧)	500 V AC, 持续 1 min		
隔离组	1		
滤波时间	0.2、0.4、0.8、1.6、3.2、6.4 和 12.8 ms (可选择, 4 个为一组)		
HSC 时钟输入频率 (最大) (逻辑 1 电平 = 15 - 26 V DC)	单相: 100 KHz 正交相位: 80 KHz		
同时接通的输入数	6		
电缆长度 (米)	500 (屏蔽); 300 (非屏蔽); 50 (屏蔽, HSC 输入)		
模拟输入			
输入路数	2		
类型	电压 (单侧)		
范围	0 - 10 V		
满量程范围 (数据字)	0 - 27648		
过冲范围 (数据字)	27,649 - 32,511		
溢出 (数据字)	32,512 - 32767		
精度	10 位		
最大耐压	35 V DC		
平滑	无、弱、中或强		
噪声抑制	10、50 或 60 Hz		
阻抗	≥100 KΩ		
隔离 (现场侧与逻辑侧)	无		
精度 (25 °C/0 - 55 °C)	满量程的 3.0%/3.5 %		
共模抑制	40 dB, DC - 60 Hz		
工作信号范围	信号加共模电压必须小于 +12 V 且大于 -12 V		
电缆长度 (米)	10 m, 屏蔽双绞线		
数字输出			
输出点数	4		
类型	继电器, 干触点	固态 - MOSFET	
电压范围	5 - 30 V DC 或 5 - 250 V AC	20.4 - 28.8 V DC	
最大电流时的逻辑 1 信号	-	最小 20 V DC	
具有 10 KΩ 负载时的逻辑 0 信号	-	最大 0.1 V DC	
电流 (最大)	2.0 A	0.5 A	
灯负载	30 W DC/200 W AC	5 W	
通态电阻	新设备最大为 0.2 Ω	最大 0.6 Ω	
每点的漏泄电流	-	最大 10 μA	
浪涌电流	触点闭合时为 7 A	8 A, 最长持续 100 ms	
过载保护	无		
隔离 (现场侧与逻辑侧)	1500 V AC, 持续 1 min (线圈与触点) 无 (线圈与逻辑侧)	500 V AC, 持续 1 min	
隔离电阻	新设备最小为 100 MΩ	-	
断开触点间的绝缘	750 V AC, 持续 1 min	-	
隔离组	1	1	
电感钳位电压	-	L+ - 48 V DC, 1 W 损耗	
开关延迟 (Qa.0 - Qa.3)	最长 10 ms	断开到接通最长为 1.0 μs 接通到断开最长为 3.0 μs	
脉冲串输出频率 (Qa.0 和 Qa.2)	不推荐	最大 100 KHz, 最小 2 Hz	
机械寿命 (无负载)	10,000,000 个断开/闭合周期	-	
额定负载下的触点寿命	100,000 个断开/闭合周期	-	
RUN - STOP 时的行为	上一个值或替换值 (默认值为 0)		
同时接通的输出数	4		
电缆长度 (米)	500 (屏蔽); 150 (非屏蔽)		

CPU 1212C 技术规范

型号	CPU 1212C AC/DC/继电器	CPU 1212C DC/DC/继电器	CPU 1212C DC/DC/DC
订货号 (MLFB)	6ES7 212-1BD30-0XB0	6ES7 212-1HD30-0XB0	6ES7 212-1AD30-0XB0
常规			
尺寸 W x H x D (mm)	90 x 100 x 75		
重量	425 g	385 g	370 g
功耗	11 W	9 W	
可用电流 (SM 和 CM 总线)	最大 1000 mA (5 V DC)		
可用电流 (24 V DC)	最大 300 mA (传感器电源)		
数字输入电流消耗 (24 V DC)	所用的每点输入 4 mA		
CPU 特征			
用户存储器	25 KB 工作存储器/1 MB 装载存储器/2 KB 保持性存储器		
板载数字 I/O	8 点输入/6 点输出		
板载模拟 I/O	2 路输入		
过程映像大小	1024 字节输入 (I) /1024 字节输出 (Q)		
位存储器 (M)	4096 个字节		
信号模块扩展	最多 2 个信号模块		
信号板扩展	最多 1 块信号板		
通信模块扩展	最多 3 个通信模块		
高速计数器	共 4 个 单相: 3 个 100 kHz 以及 1 个 30 kHz 的时钟频率 正交相位: 3 个 80 kHz 以及 1 个 20 kHz 的时钟频率		
脉冲输出	2		
脉冲捕捉输入	8		
延时中断/循环中断	共 4 个, 精度为 1 ms		
沿中断	8 个上升沿和 8 个下降沿 (使用可选信号板时, 各为 12 个)		
存储卡	SIMATIC 存储卡 (选件)		
实时时钟精度	+/- 60 秒/月		
实时时钟保持时间	通常为 10 天, 40 °C 时最少为 6 天 (免维护超级电容)		
性能			
布尔运算执行速度	0.1 μs/指令		
移动字执行速度	12 μs/指令		
实数数学运算执行速度	18 μs/指令		
通信			
端口数	1		
类型	以太网		
连接数	<ul style="list-style-type: none"> • 3 个用于 HMI • 1 个用于编程设备 • 8 个用于用户程序中的以太网指令 • 3 个用于 CPU 对 CPU 		
数据传输率	10/100 Mb/s		
隔离 (外部信号与 PLC 逻辑侧)	变压器隔离, 1500 V DC		
电缆类型	CAT5e 屏蔽电缆		
电源			
电压范围	85 – 264 V AC	20.4 – 28.8 V DC	
线路频率	47 – 63 Hz	—	
输入电流	最大负载时仅包括 CPU		24 V DC 时 400 mA
	120 V AC 时 80 mA		
	240 V AC 时 40 mA		
最大负载时包括 CPU 和所有扩展附件	120 V AC 时 240 mA	24 V DC 时 1200 mA	
	240 V AC 时 120 mA		
突入电流 (最大)	264 V AC 时 20 A	28.8 V DC 时 12 A	
隔离 (输入电源与逻辑侧)	1500 V AC	未隔离	
漏地电流, AC 线路对功能地	最大 0.5 mA	—	
保持时间 (掉电)	120 V AC 时 20 ms	24 V DC 时 10 ms	
	240 V AC 时 80 ms		
内部保险丝, 用户不可更换	3A, 250V, 慢速熔断		
传感器电源			
电压范围	20.4 – 28.8 V DC	L+ - 4 V DC (最小)	
额定输出电流 (最大)	300 mA (短路保护)		
最大波纹噪声 (<10 MHz)	< 1 V 峰值		与输入线路相同
隔离 (CPU 逻辑侧与传感器电源)	未隔离		

型号	CPU 1212C AC/DC/继电器	CPU 1212C DC/DC/继电器	CPU 1212C DC/DC/DC
数字输入			
输入点数	8		
类型	漏型/源型 (IEC 1 类漏型)		
额定电压	4 mA 时 24 V DC, 额定值		
允许的连续电压	最大 30 V DC		
浪涌电压	35 V DC, 持续 0.5 s		
逻辑 1 信号 (最小)	2.5 mA 时 15 V DC		
逻辑 0 信号 (最大)	1 mA 时 5 V DC		
隔离 (现场侧与逻辑侧)	500 V AC, 持续 1 min		
隔离组	1		
滤波时间	0.2、0.4、0.8、1.6、3.2、6.4 和 12.8 ms (可选择, 4 个为一组)		
HSC 时钟输入频率 (最大) (逻辑 1 电平 = 15 - 26 V DC)	单相: 100 KHz (Ia.0 - Ia.5) 和 30 KHz (Ia.6 - Ia.7) 正交相位: 80 KHz (Ia.0 - Ia.5) 和 20 KHz (Ia.6 - Ia.7)		
同时接通的输入数	8		
电缆长度 (米)	500 (屏蔽); 300 (非屏蔽); 50 (屏蔽, HSC 输入)		
模拟输入			
输入点数	2		
类型	电压 (单侧)		
范围	0 - 10V		
满量程范围 (数据字)	0 - 27648		
过冲范围 (数据字)	27,649 - 32,511		
溢出 (数据字)	32,512 - 32767		
精度	10 位		
最大耐压	35 V DC		
平滑	无、弱、中或强		
噪声抑制	10、50 或 60 Hz		
阻抗	≥100 KΩ		
隔离 (现场侧与逻辑侧)	无		
精度 (25 °C/0 - 55 °C)	满量程的 3.0%/3.5 %		
共模抑制	40 dB, DC - 60 Hz		
工作信号范围	信号加共模电压必须小于 +12 V 且大于 -12 V		
电缆长度 (米)	10 米屏蔽双绞线		
数字输出			
输出点数	6		
类型	继电器, 干触点	固态 - MOSFET	
电压范围	5 - 30 V DC 或 5 - 250 V AC	20.4 - 28.8 V DC	
最大电流时的逻辑 1 信号	-	最小 20 V DC	
具有 10 KΩ 负载时的逻辑 0 信号	-	最大 0.1 V DC	
电流 (最大)	2.0 A	0.5 A	
灯负载	30 W DC/200 W AC	5 W	
通态电阻	新设备最大为 0.2 Ω	最大 0.6 Ω	
每点的漏泄电流	-	最大 10 μA	
浪涌电流	触点闭合时为 7 A	8 A, 最长持续 100 ms	
过载保护	无		
隔离 (现场侧与逻辑侧)	1500 V AC, 持续 1 min (线圈与触点) 无 (线圈与逻辑侧)	500 V AC, 持续 1 min	
隔离电阻	新设备最小为 100 MΩ	-	
断开触点间的绝缘	750 V AC, 持续 1 min	-	
隔离组	2	1	
电感钳位电压	-	L+ - 4 V DC, 1 W 损耗	
开关延迟 (Qa.0 - Qa.3)	最长 10 ms	断开到接通最长为 1.0 μs 接通到断开最长为 3.0 μs	
开关延迟 (Qa.4 - Qa.5)	最长 10 ms	断开到接通最长为 50 μs 接通到断开最长为 200 μs	
脉冲串输出频率 (Qa.0 和 Qa.2)	不推荐	最大 100 KHz, 最小 2 Hz	
机械寿命 (无负载)	10,000,000 个断开/闭合周期	-	
额定负载下的触点寿命	100,000 个断开/闭合周期	-	
RUN - STOP 时的行为	上一个值或替换值 (默认值为 0)		
同时接通的输出数	6		
电缆长度 (米)	500 (屏蔽); 150 (非屏蔽)		

CPU 1214C 技术规范

型号	CPU 1214C AC/DC/继电器	CPU 1214C DC/DC/继电器	CPU 1214C DC/DC/DC
订货号 (MLFB)	6ES7 214-1BE30-0XB0	6ES7 214-1HE30-0XB0	6ES7 214-1AE30-0XB0
常规			
尺寸 W x H x D (mm)	110 x 100 x 75		
重量	475 g	435 g	415 g
功耗	14 W	12 W	
可用电流 (SM 和 CM 总线)	最大 1600 mA (5 V DC)		
可用电流 (24 V DC)	最大 400 mA (传感器电源)		
数字输入电流消耗 (24 V DC)	所用的每点输入 4 mA		
CPU 特征			
用户存储器	50 KB 工作存储器/2 MB 装载存储器/2 KB 保持性存储器		
板载数字 I/O	14 点输入/10 点输出		
板载模拟 I/O	2 路输入		
过程映像大小	1024 字节输入 (I) /1024 字节输出 (Q)		
位存储器 (M)	8192 个字节		
信号模块扩展	最多 8 个信号模块		
信号板扩展	最多 1 块信号板		
通信模块扩展	最多 3 个通信模块		
高速计数器	共 6 个 单相: 3 个 100 kHz 以及 3 个 30 kHz 的时钟频率 正交相位: 3 个 80 kHz 以及 3 个 20 kHz 的时钟频率		
脉冲输出	2		
脉冲捕捉输入	14		
延时中断/循环中断	共 4 个, 精度为 1ms		
沿中断	12 个上升沿和 12 个下降沿 (使用可选信号板时, 各为 14 个)		
存储卡	SIMATIC 存储卡 (选件)		
实时时钟精度	+/- 60 秒/月		
实时时钟保持时间	通常为 10 天, 40 °C 时最少为 6 天 (免维护超级电容)		
性能			
布尔运算执行速度	0.1 μs/指令		
移动字执行速度	12 μs/指令		
实数数学运算执行速度	18 μs/指令		
通信			
端口数	1		
类型	以太网		
连接数	<ul style="list-style-type: none"> • 3 个用于 HMI • 1 个用于编程设备 • 8 个用于用户程序中的以太网指令 • 3 个用于 CPU 对 CPU 		
数据传输率	10/100 Mb/s		
隔离 (外部信号与 PLC 逻辑侧)	变压器隔离, 1500 V DC		
电缆类型	CAT5e 屏蔽电缆		
电源			
电压范围	85 – 264 V AC	20.4 – 28.8 V DC	
线路频率	47 – 63Hz	—	
输入电流	最大负载时仅包括 CPU		
	120 V AC 时 100 mA 240 V AC 时 50 mA	24 V DC 时 500 mA	
最大负载时包括 CPU 和所有扩展附件	120 V AC 时 300 mA 240 V AC 时 150 mA	24 V DC 时 1500 mA	
突入电流 (最大)	264 V AC 时 20A	28.8 V DC 时 12 A	
隔离 (输入电源与逻辑侧)	1500 V AC	未隔离	
漏地电流, AC 线路对功能地	最大 0.5 mA	—	
保持时间 (掉电)	120 V AC 时 20 ms 240 V AC 时 80 ms	24 V DC 时 10 ms	
内部保险丝, 用户不可更换	3 A, 250 V, 慢速熔断		
传感器电源			
电压范围	20.4 – 28.8 V DC	L+ - 4 V DC (最小)	
额定输出电流 (最大)	400 mA (短路保护)		
最大波纹噪声 (<10 MHz)	< 1 V 峰值		
隔离 (CPU 逻辑侧与传感器电源)	未隔离		

型号	CPU 1214C AC/DC/继电器	CPU 1214C DC/DC/继电器	CPU 1214C DC/DC/DC
数字输入			
输入点数	14		
类型	漏型/源型 (IEC 1 类漏型)		
额定电压	4 mA 时 24 V DC, 额定值		
允许的连续电压	最大 30 V DC		
浪涌电压	35 V DC, 持续 0.5 s		
逻辑 1 信号 (最小)	2.5 mA 时 15 V DC		
逻辑 0 信号 (最大)	1 mA 时 5 V DC		
隔离 (现场侧与逻辑侧)	500 V AC, 持续 1 min		
隔离组	1		
滤波时间	0.2、0.4、0.8、1.6、3.2、6.4 和 12.8 ms (可选择, 4 个为一组)		
HSC 时钟输入频率 (最大) (逻辑 1 电平 = 15 - 26 V DC)	单相: 100 KHz (Ia.0 - Ia.5) 和 30 KHz (Ia.6 - Ib.5) 正交相位: 80KHz (Ia.0 - Ia.5) 和 20 KHz (Ia.6 - Ib.5)		
同时接通的输入数	14		
电缆长度 (米)	500 (屏蔽); 300 (非屏蔽); 50 (屏蔽, HSC 输入)		
模拟输入			
输入路数	2		
类型	电压 (单侧)		
范围	0 - 10 V		
满量程范围 (数据字)	0 - 27648		
过冲范围 (数据字)	27,649 - 32,511		
溢出 (数据字)	32,512 - 32767		
精度	10 位		
最大耐压	35 V DC		
平滑	无、弱、中或强		
噪声抑制	10、50 或 60 Hz		
阻抗	≥100 KΩ		
隔离 (现场侧与逻辑侧)	无		
精度 (25 °C/0 - 55 °C)	满量程的 3.0%/3.5 %		
共模抑制	40dB, DC - 60Hz		
工作信号范围	信号加共模电压必须小于 +12V 且大于 -12V		
电缆长度 (米)	10 米屏蔽双绞线		
数字输出			
输出点数	10		
类型	继电器, 干触点	固态 - MOSFET	
电压范围	5 - 30 V DC 或 5 - 250 V AC	20.4 - 28.8 V DC	
最大电流时的逻辑 1 信号	-	最小 20 V DC	
具有 10 KΩ 负载时的逻辑 0 信号	-	最大 0.1 V DC	
电流 (最大)	2.0 A	0.5 A	
灯负载	30W DC/200W AC	5 W	
通态电阻	新设备最大为 0.2 Ω	最大 0.6 Ω	
每点的漏泄电流	-	最大 10 μA	
浪涌电流	触点闭合时为 7 A	8 A, 最长持续 100 ms	
过载保护	无		
隔离 (现场侧与逻辑侧)	1500 V AC, 持续 1 min (线圈与触点) 无 (线圈与逻辑侧)	500 V AC, 持续 1 min	
隔离电阻 新设备最小为	100 MΩ	-	
断开触点间的绝缘	750 V AC, 持续 1 min	-	
隔离组	2	1	
电感钳位电压	-	L+ - 48 V DC, 1W 损耗	
开关延迟 (Qa.0 - Qa.3)	最长 10 ms	断开到接通最长为 1.0 μs 接通到断开最长为 3.0 μs	
开关延迟 (Qa.4 - Qb.1)	最长 10 ms	断开到接通最长为 50 μs 接通到断开最长为 200 μs	
脉冲串输出频率 (Qa.0 和 Qa.2)	不推荐	最大 100K Hz, 最小 2 Hz	
机械寿命 (无负载)	10,000,000 个断开/闭合周期	-	
额定负载下的触点寿命	100,000 个断开/闭合周期	-	
RUN - STOP 时的行为	上一个值或替换值 (默认值为 0)		
同时接通的输出数	10		
电缆长度 (米)	500 (屏蔽); 150 (非屏蔽)		

输入/输出扩展模块

SB 1223 数字量输入/输出信号板技术规范

型号	SB 1223 DI 2x24 V DC, DQ 2x24 V DC
订货号 (MLFB)	6ES7 223-0BD30-0XB0
常规	
尺寸 W x H x D (mm)	38 x 62 x 21
重量	40 g
功耗	1.0 W
电流消耗 (SM 总线)	50 mA
电流消耗 (24 V DC)	所用的每点输入 4 mA
数字输入	
输入点数	2
类型	IEC 1 类漏型
额定电压	4 mA 时 24 V DC, 额定值
允许的连续电压	最大 30 V DC
浪涌电压	35 V DC, 持续 0.5 s
逻辑 1 信号 (最小)	2.5 mA 时 15 V DC
逻辑 0 信号 (最大)	1 mA 时 5 V DC
HSC 时钟输入频率 (最大)	20 kHz (15 – 30 V DC) 30 kHz (15 – 26 V DC)
隔离 (现场侧与逻辑侧)	500 V AC, 持续 1 min
隔离组	1
滤波时间	0.2、0.4、0.8、1.6、3.2、6.4 和 12.8 ms 可选择, 2 个为一组
同时接通的输入数	2
电缆长度 (米)	500 (屏蔽); 300 (非屏蔽)
数字输出	
输出点数	2
输出类型	固态 – MOSFET
电压范围	20.4 – 28.8 V DC
最大电流时的逻辑 1 信号	最小 20 V DC
具有 10 K Ω 负载时的逻辑 0 信号	最大 0.1 V DC
电流 (最大)	0.5 A
灯负载	5 W
通态触点电阻	最大 0.6 Ω
每点的漏泄电流	最大 10 μ A
脉冲串输出频率	最大 20 KHz, 最小 2 Hz
浪涌电流	5 A, 最长持续 100 ms
过载保护	无
隔离 (现场侧与逻辑侧)	500 V AC, 持续 1 min
隔离组	1
每个公共端的电流	1A
电感钳位电压	L+ - 48 V, 1 W 损耗
开关延迟	断开到接通最长为 2 μ s 接通到断开最长为 10 μ s
RUN – STOP 时的行为	上一个值或替换值 (默认值为 0)
同时接通的输出数	2
电缆长度 (米)	500 (屏蔽); 150 (非屏蔽)

SM1221 数字量输入模块技术规范

型号	SM 1221 DI 8x24 V DC	SM 1221 DI 16x24 V DC
订货号 (MLFB)	6ES7 221-1BF30-0XB0	6ES7 221-1BH30-0XB0
常规		
尺寸 W x H x D (mm)	45 x 100 x 75	
重量	170 g	210 g
功耗	1.5 W	2.5 W
电流消耗 (SM 总线)	105 mA	130 mA
电流消耗 (24 V DC)	所用的每点输入 4 mA	所用的每点输入 4 mA
数字输入		
输入点数	8	16
类型	漏型/源型 (IEC 1 类漏型)	
额定电压	4 mA 时 24 V DC, 额定值	
允许的连续电压	最大 30 V DC	
浪涌电压	35 V DC, 持续 0.5 s	
逻辑 1 信号 (最小)	2.5 mA 时 15 V DC	
逻辑 0 信号 (最大)	1 mA 时 5 V DC	
隔离 (现场侧与逻辑侧)	500 V AC, 持续 1 min	
隔离组	2	4
滤波时间	0.2、0.4、0.8、1.6、3.2、6.4 和 12.8 ms (可选择, 4 个为一组)	
同时接通的输入数	8	16
电缆长度 (米)	500 (屏蔽); 300 (非屏蔽)	

SM 1222 数字量输出模块技术规范

型号	SM 1222 DQ 8x 继电器	SM1222 DQ 16x 继电器	SM1222 DQ 8x24 V DC	SM1222 DQ 16x24 V DC
订货号 (MLFB)	6ES7 222-1HF30-0XB0	6ES7 222-1HH30-0XB0	6ES7 222-1BF30-0XB0	6ES7 222-1BH30-0XB0
常规				
尺寸 W x H x D (mm)	45 x 100 x 75			
重量	190 g	260 g	180 g	220 g
功耗	4.5 W	8.5 W	1.5 W	2.5 W
电流消耗 (SM 总线)	120 mA	135 mA	120 mA	140 mA
电流消耗 (24 V DC)	所用的每个继电器线圈 11 mA		—	
数字输出				
输出点数	8	16	8	16
类型	继电器, 干触点		固态 – MOSFET	
电压范围	5 – 30 V DC 或 5 – 250 V AC		20.4 – 28.8 V DC	
最大电流时的逻辑 1 信号	—		最小 20 V DC	
具有 10 K Ω 负载时的逻辑 0 信号	—		最大 0.1 V DC	
电流 (最大)	2.0 A		0.5 A	
灯负载	30 W DC/200 W AC		5 W	
通态触点电阻	新设备最大为 0.2 Ω		最大 0.6 Ω	
每点的漏泄电流	—		最大 10 μ A	
浪涌电流	触点闭合时为 7 A		8 A, 最长持续 100 ms	
过载保护	无			
隔离 (现场侧与逻辑侧)	1500 V AC, 持续 1 min (线圈与触点) 无 (线圈与逻辑侧)		500 V AC, 持续 1 min	
隔离电阻	新设备最小为 100 M Ω		—	
断开触点间的绝缘	750 V AC, 持续 1 min		—	
隔离组	2	4	1	1
每个公共端的电流 (最大)	10 A		4 A	8 A
电感钳位电压	—		L+ - 48 V, 1 W 损耗	
开关延迟	最长 10 ms		断开到接通最长为 50 μ s 接通到断开最长为 200 μ s	
机械寿命 (无负载)	10,000,000 个断开/闭合周期		—	
额定负载下的触点寿命	100,000 个断开/闭合周期		—	
RUN – STOP 时的行为	上一个值或替换值 (默认值为 0)			
同时接通的输出数	8	16	8	16
电缆长度 (米)	500 (屏蔽); 150 (非屏蔽)			

SM 1223 数字量输入/输出模块技术规范

型号	SM 1223 DI 8×24 V DC, DQ 8×继电器	SM 1223 DI 16×24 V DC, DQ 16×继电器	SM 1223 DI 8×24 V DC, DQ 8×24 V DC	SM 1223 DI 16×24 V DC, DQ 16×24 V DC
订货号 (MLFB)	6ES7 223-1PH30-0XB0	6ES7 223-1PL30-0XB0	6ES7 223-1BH30-0XB0	6ES7 223-1BL30-0XB0
尺寸 W x H x D (mm)	45 x 100 x 75	70 x 100 x 75	45 x 100 x 75	70 x 100 x 75
重量	230 g	350 g	210 g	310 g
功耗	5.5 W	10 W	2.5 W	4.5 W
电流消耗 (SM 总线)	145 mA	180 mA	145 mA	185 mA
电流消耗 (24 V DC)	所用的每点输入 4 mA 所用的每个继电器线圈 11 mA		所用的每点输入 4 mA	
数字输入				
输入点数	8	16	8	16
类型	漏型/源型 (IEC 1 类漏型)			
额定电压	4 mA 时 24 V DC, 额定值			
允许的连续电压	最大 30 V DC			
浪涌电压	35 V DC, 持续 0.5 s			
逻辑 1 信号 (最小)	2.5 mA 时 15 V DC			
逻辑 0 信号 (最大)	1 mA 时 5 V DC			
隔离 (现场侧与逻辑侧)	500 V AC, 持续 1 min			
隔离组	2	2	2	2
滤波时间	0.2、0.4、0.8、1.6、3.2、6.4 和 12.8 ms (可选择, 4 个为一组)			
同时接通的输入数	8	16	8	16
电缆长度 (米)	500 (屏蔽); 300 (非屏蔽)			
数字输出				
输出点数	8	16	8	16
类型	继电器, 干触点		固态 - MOSFET	
电压范围	5 - 30 V DC 或 5 - 250 V AC		20.4 - 28.8 V DC	
最大电流时的逻辑 1 信号	-		最小 20 V DC	
具有 10 K Ω 负载时的逻辑 0 信号	-		最大 0.1 V DC	
电流 (最大)	2.0 A		0.5 A	
灯负载	30 WDC/200 WAC		5 W	
通态触点电阻	新设备最大为 0.2 Ω		最大 0.6 Ω	
每点的漏泄电流	-		最大 10 μ A	
浪涌电流	触点闭合时为 7 A		8 A, 最长持续 100 ms	
过载保护	无			
隔离 (现场侧与逻辑侧)	1500 V AC, 持续 1 min (线圈与触点) 无 (线圈与逻辑侧)		500 V AC, 持续 1 min	
隔离电阻	新设备最小为 100 M Ω		-	
断开触点间的绝缘	750 V AC, 持续 1 min		-	
隔离组	2	4	1	1
每个公共端的电流	10 A	8 A	4 A	8 A
电感钳位电压	-		L+ - 48 V, 1 W 损耗	
开关延迟	最长 10 ms		断开到接通最长为 50 μ s 接通到断开最长为 200 μ s	
机械寿命 (无负载)	10,000,000 个断开/闭合周期		-	
额定负载下的触点寿命	100,000 个断开/闭合周期		-	
RUN - STOP 时的行为	上一个值或替换值 (默认值为 0)			
同时接通的输出数	8	16	8	16
电缆长度 (米)	500 (屏蔽); 150 (非屏蔽)			

SB 1232 模拟量输出信号板技术规范

型号		SB 1223 AQ 1x12 位	型号		SB 1223 AQ 1x12 位
订货号 (MLFB)		6ES7 232-4HA30-0XB0	满量程范围 (数据字)		电压: -27,648 – 27,648 电流: 0 – 27,648
常规					
尺寸 W x H x D (mm)		38 x 62 x 21mm	精度 (25 °C/0 – 55 °C)		满量程的 ±0.5 %/±1 %
重量		40 g	稳定时间 (新值的 95 %)		电压: 300 μs (R)、750 μs (1 uF) 电流: 600 μs (1 mH)、2 ms (10 mH)
功耗		1.5 W	负载阻抗		电压: ≥ 1000 Ω 电流: ≤ 600 Ω
电流消耗 (SM 总线)		15 mA	RUN – STOP 时的行为		上一个值或替换值 (默认值为 0)
电流消耗 (24 V DC)		40 mA (无负载)	隔离 (现场侧与逻辑侧)		无
模拟输出					
输出路数		1	电缆长度 (米)		10 米, 屏蔽双绞线
类型		电压或电流	诊断		
范围		±10V 或 0 – 20 mA	上溢/下溢		有
精度		电压: 12 位 电流: 11 位	对地短路 (仅限电压模式)		有
			断路 (仅限电流模式)		有

SM 1231 模拟量输入模块、SM 1234 模拟量输入/输出模块技术规范

型号	SM 1231 AI 4x13 位	SM 1231 AI 8x13 位	SM 1234 AI 4x13 位 AQ 2x14 位
订货号 (MLFB)	6ES7 231-4HD30-0XB0	6ES7 231-4HF30-0XB0	6ES7 234-4HE30-0XB0
常规			
尺寸 W x H x D (mm)	45 x 100 x 75	45 x 100 x 75	45 x 100 x 75
重量	180 g	180 g	220 g
功耗	1.5 W	1.5 W	2.0 W
电流消耗 (SM 总线)	80 mA	90 mA	80 mA
电流消耗 (24 V DC)	45 mA	45 mA	60 mA (无负载)
模拟输入			
输入路数	4	8	4
类型	电压或电流 (差动): 可 2 个选为一组		
范围	±10 V、±5 V、±2.5 V 或 0 – 20 mA		
满量程范围 (数据字)	-27,648 – 27,648		
过冲/下冲范围 (数据字)	电压: 32,511 – 27,649/-27,649 – -32,512 电流: 32,511 – 27,649/0 – -4864		
上溢/下溢 (数据字)	电压: 32,767 – 32,512/-32,513 – -32,768 电流: 32,767 – 32,512/-4865 – -32,768		
精度	12 位 + 符号位		
最大耐压/耐流	±35 V/±40 mA		
平滑	无、弱、中或强		
噪声抑制	400、60、50 或 10 Hz		
阻抗	≥ 9MΩ (电压) / 250 Ω (电流)		
隔离 (现场侧与逻辑侧)	无		
精度 (25 °C/0 – 55 °C)	满量程的 ±0.1 %/±0.2 %		
模数转换时间	625 μs (400 Hz 抑制)		
共模抑制	40 dB, DC – 60 Hz		
工作信号范围	信号加共模电压必须小于 +12 V 且大于 -12 V		
电缆长度 (米)	100 米, 屏蔽双绞线		
诊断			
上溢/下溢	是 ¹⁾	有 ¹⁾	有 ¹⁾
对地短路 (仅限电压模式)	不适用	不适用	输出端有
断路 (仅限电流模式)	不适用	不适用	输出端有
24 V DC 低压	有	有	有

¹⁾ 如果对输入端施加大于 +30 V DC 或小于 -15 V DC 的电压, 则结果值将是未知的, 因此相应的上溢或下溢可能不会激活。

SM 1232 模拟量输出模块、SM 1234 模拟量输入/输出模块技术规范

型号	SM 1232 AQ 2x14 位	SM 1232 AQ 4x14 位	SM 1234 AI 4x13 位 AQ 2x14 位
订货号 (MLFB)	6ES7 232-4HB30-0XB0	6ES7 232-4HD30-0XB0	6ES7 234-4HE30-0XB0
常规			
尺寸 W x H x D (mm)	45 x 100 x 75	45 x 100 x 75	45 x 100 x 75
重量	180 g	180 g	220 g
功耗	1.5 W	1.5 W	2.0 W
电流消耗 (SM 总线)	80 mA	80 mA	80 mA
电流消耗 (24 V DC)	45 mA (无负载)	45 mA (无负载)	60 mA (无负载)
模拟输出			
输出路数	2	4	2
类型	电压或电流		
范围	±10 V 或 0 – 20 mA		
精度	电压: 14 位; 电流: 13 位		
满量程范围 (数据字)	电压: -27,648 – 27,648; 电流: 0 – 27,648		
精度 (25 °C/0 – 55 °C)	满量程的 ±0.3 %/±0.6 %		
稳定时间 (新值的 95 %)	电压: 300 μs (R)、750 μs (1 uF); 电流: 600 μs (1 mH)、2 ms (10 mH)		
负载阻抗	电压: ≥ 1000 Ω; 电流: ≤ 600 Ω		
RUN – STOP 时的行为	上一个值或替换值 (默认值为 0)		
隔离 (现场侧与逻辑侧)	无		
电缆长度 (米)	100 米, 屏蔽双绞线		
诊断			
上溢/下溢	有	有	有 ¹⁾
对地短路 (仅限电压模式)	有	有	输出端有
断路 (仅限电流模式)	有	有	输出端有
24 V DC 低压	有	有	有

¹⁾ 如果对输入端施加大于 +30 V DC 或小于 -15 V DC 的电压, 则结果值将是未知的, 因此相应的上溢或下溢可能不会激活。

电源模块 PM1207

外观



- 为 SIMATIC S7-1200 提供稳定电源
- 为 S7-1200 设计
- 输入 120/230 V AC，输出 24 V DC/2.5 A

技术规范

	PM1207 电源
订货号	6EP1 332-1SH71
输入电压, 额定值	120/230 V AC (自动调整范围)
• 范围	85 – 132 V/176 – 264 V AC
电源缓冲	> 20 ms (当 $U_e = 93/187$ V)
电源频率额定值	50/60 Hz
• 范围	Range 47 – 63 Hz
输入电流, 额定值	1.2/0.67 A
开启电流 (25 °C)	< 13 A
推荐使用微型断路器	16 A 特征曲线 B, 10 A 特征曲线 C
输出电压, 额定值	24 V DC
偏差	± 3 %
残余波纹	< 150 mVpp
调整范围	无
输出电流, 额定值	2.5 A
额定值下效率近似值	83 %
并联以提高性能	是, 2 个装置
电气短路保护	能, 自动重启
无线电干扰抑制等级 (EN 55022)	B 级
状态显示	24 V 时 LED 为绿色, OK
电源谐波限制 (EN 61000-3-2)	不适用
防护等级	IP20
安全等级	1 级
电流隔离	SELV 输出电压, 符合 EN 60950 及 EN 50178
工作环境温度	0 – 60 °C
运输/存储温度	0 – 60 °C
安装	标准安装导轨 EN 60715 35x7.5/15
尺寸 (W x H x D), mm	70 x 100 x 75
近似重量	0.3 kg
认证	CE, cULus

输入仿真器 SIM 1274

外观

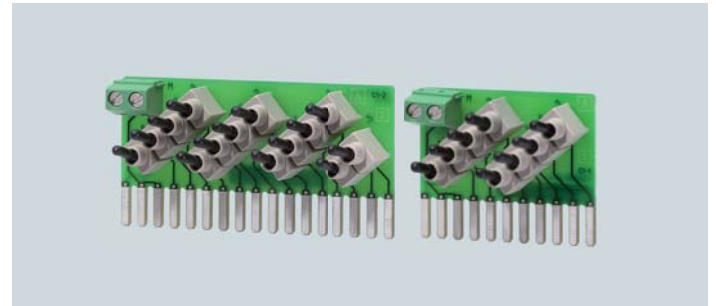

- 在调试及实际运行期间用于测试程序的仿真模块
- 8 或 14 个仿真输入
- 输入状态选择开关

技术规范

型号	8 位置仿真器	14 位置仿真器
订货号 (MLFB)	6ES7 274-1XF30-0XA0	6ES7 274-1XH30-0XA0
尺寸 W x H x D (mm)	43 x 35 x 23	67 x 35 x 23
重量	20 g	30 g
点数	8	14
配套使用的 CPU	CPU 1211C、CPU 1212C	CPU 1214C

警告

这些输入仿真器未获准在 Class I DIV 2 或 Class I Zone 2 危险场所使用。如果在 Class I DIV 2 或 Class I Zone 2 场所使用, 开关存在潜在的打火危险/爆炸危险。

仿真器的连接

8 位仿真器 (6ES7 274-1XF30-0XA0)

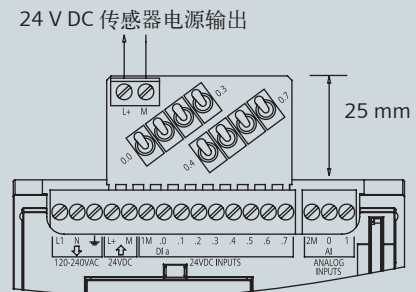

14 位仿真器 (6ES7 274-1XH30-0XA0)

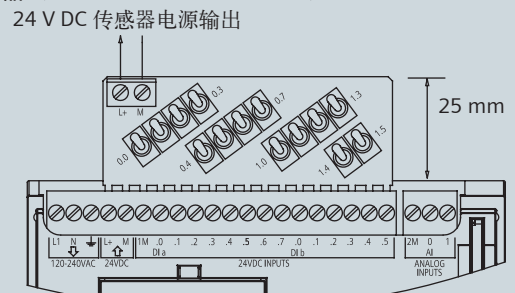

通讯模块

CM 1241 通讯模块

外观



- 用于执行强大的点到点高速串行通讯
- 执行协议：ASCII，USS drive protocol，Modbus RTU
- 可装载其他协议
- 通过STEP 7 Basic，简化参数设定

应用

通讯模块 CM1241 用于执行强大的点到点高速串行通讯，点到点通讯示例如下：

- SIMATIC S7 自动化系统及其他制造商的系统
- 打印机
- 机械手控制
- 调制解调器
- 扫描仪
- 条形码扫描器，等等

功能

通讯模块 CM1241 可直接使用以下标准协议：

- ASCII
用于单工传输协议的第三方接口，例如带起始码和结束码的协议或带块检验符的协议。通过用户程序，可以调用和控制接口的握手信号。
- Modbus
用于 Modbus 协议（RTU 格式）的通讯：
 - Modbus 主站：
SIMATIC S7 作为主站的主从接口
 - Modbus 从站：
SIMATIC S7 作为从站的主从接口，从站与从站之间的信息帧不能交换。
- USS 驱动协议
特别支持了用于连接 USS 协议驱动的指令。在这种情况下，通过 RS485 驱动数据交换。之后，可以控制这些驱动并读写参数。

参数设定

通过 STEP 7 Basic，通讯模块 CM1241 的参数设定具有用户友好且简单的特点。

通过集成在 STEP 7 Basic 中的参数设定环境，用户可以设定模块的特性，例如：

- 执行正在使用的协议驱动
- 驱动指定的特性

技术规范

CM 1241 RS485 技术规范

订货号 (MLFB)	6ES7 241-1CH30-0XB0
尺寸和重量	
尺寸	30 x 100 x 75 mm
重量	150 g
发送器和接收器	
共模电压范围	-7 V – 12 V，1 秒，3VRMS 连续
发送器差动输出电压	$R_L = 100 \Omega$ 时最小 2 V， $R_L = 54 \Omega$ 时最小 1.5 V
终端和偏置	B 上 10 K Ω 对 +5 V，PROFIBUS 针 3 A 上 10 K Ω 对 GND，PROFIBUS 针 8
接收器输入阻抗	最小 5.4 K Ω ，包括终端
接收器阈值/灵敏度	最低 +/- 0.2 V，典型滞后 60 mV
隔离	RS485 信号与外壳接地 RS485 信号与 CPU 逻辑公共端
电缆长度，屏蔽电缆	最长 1000 m
电源规范	
功率损失（损耗）	1.1 W
+5 V DC 电流	220 mA

CM 1241 RS232 技术规范

订货号 (MLFB)	6ES7 241-1AH30-0XB0
尺寸和重量	
尺寸	30 x 100 x 75 mm
重量	150 g
发送器和接收器	
发送器输出电压	$R_L = 3 K\Omega$ 时最小 +/- 5 V
传送输出电压	最大 +/- 15 V DC
接收器输入阻抗	最小 3 K Ω
接收器阈值/灵敏度	最低 0.8 V，最高 2.4 V 典型滞后 0.5 V
接收器输入电压	最大 +/- 30 V DC
隔离	RS 232 信号与外壳接地 RS 232 信号与 CPU 逻辑公共端
电缆长度，屏蔽电缆	最长 10 m
电源规范	
功率损失（损耗）	1.1 W
+5 V DC 电流	220 mA

紧凑型交换机模块 CSM 1277

外观



- 能够以线型，树型或星型拓扑结构，将SIMATIC S7-1200 连接到工业以太网
- 增加多达 3 个用于连接的节点
- 简单、节省空间地安装到 SIMATIC S7-1200 安装导轨
- 低成本的解决方案，实现小的、本地以太网连接
- 坚固耐用、工业标准的具有 RJ45 连接器的节点连接
- 通过设备上 LED 灯实现简单、快速的状态显示
- 集成的 autocrossover 功能允许使用非交叉连接电缆

CSM 1277 是一款应用于 SIMATIC S7-1200 的结构紧凑和模块化设计的工业以太网交换机，能够被用来增加 SIMATIC 以太网接口以便实现与操作员面板，编程设备，其他控制器，或者办公环境的同步通讯。

CSM 1277 和 SIMATIC S7-1200 控制器可以低成本实现简单的自动化网络。

亮点：

- 紧凑设计；
坚固的塑料外壳包含：
 - 用于连接到工业以太网的 4 个 RJ45 插口
 - 用于连接顶部的外部 24 伏直流电源的 3 极插入式端子排
 - LED，用于工业以太网端口的诊断和状态显示
- SIMATIC S7-1200 以太网接口的增加可实现编程设备，操作控制，更多以太网节点的附加连接
- 安全，工业标准的插入式连接
- 相比于使用外部网络组件，减少了装配成本和安装空间
- 模块可被替换而不需要编程设备
- 无风扇因而低维护的设计
- 应用自检测（autosensing）和交叉自适应（autocrossover）功能实现数据传输速率的自动检测
- CSM 1277 紧凑型交换机模块是一个非托管交换机，不需要进行组态配置。

• 诊断

以下信息可显示在设备上的 LED





- 电源
- 端口状态
- 数据通讯

技术规范

订货号	6GK7 277-1AA00-0AA0
连接器	
通过双绞线连接终端设备或网络组件	采用 MDI-X 接法的 4 x RJ-45 插孔，10/100 Mbps（半/全双工），浮地
电源接头	3 针插入式接线端子
电气数据	
电源	电源 24 V DC (限制: 19.2 – 28.8 V DC) 安全超低电压 (SELV) 功能性接地
24 V DC 时的功耗	1.6 W
额定电压时的电流消耗	70 mA
输入端的过电压保护	PTC 自恢复熔断器 (0.5 A/60 V)
允许的电缆长度	
通过工业以太网 FC TP 电缆连接 0 - 100 m	带有 IE FC RJ-45 plug 180 的工业以太网 FC TP 标准电缆 或者 通过工业以太网 FC outlet RJ-45 连接 0 – 90 m 工业以太网 FC TP 标准 电缆 + 10 m TP 软线 带有 IE FC RJ-45 plug 180 的工业以太网 FC TP 船用/拖拽电缆 或者 0 – 75 m 工业以太网 FC TP 船用/拖拽 电缆 + 10 m TP 软线
0 - 85 m	
老化时间	
老化时间	280 秒
允许的环境条件	
工作温度	0 °C – 60 °C
存储/运输温度	-40 °C – 70 °C
工作时的相对湿度	< 95 % (无结露)
工作时海拔	环境温度最高 56 °C 时为 2000 m 环境温度最高 50 °C 时为 3000 m
抗扰性	EN 61000-6-2
发射	EN 61000-6-4
防护等级	IP20
MTBF	
MTBF	273 年
结构	
尺寸 (W x H x D)，单位: mm	45 x 100 x 76
重量，单位: g	150
安装选件	35 mm DIN 导轨 (DIN EN 60715 TH35)

SIMATIC 精简系列面板

技术规范

	3.8 英寸	5.7 英寸	5.7 英寸	10.4 英寸	15.1 英寸
					
设备	KTP 400 Basic mono PN	KTP 600 Basic mono PN	KTP 600 Basic color PN	KTP 1000 Basic color PN	TP 1500 Basic color PN
显示	STN, 灰阶		TFT, 256 色		
尺寸 (英寸)	3.8 英寸	5.7 英寸	5.7 英寸	10.4 英寸	15.1 英寸
分辨率 (宽 x 高, 像素)	320 x 240	320 x 240	320 x 240	640 x 480	1024 x 768
平均无故障时间 (MTBF at 25 °C)	30,000 小时	50,000 小时			
供电电源	24 V DC				
电压允许范围	19.2 V – -28.8 V DC				
认证 (可选)	CE, UL, cULus NEMA 4x, N117				
防护等级	IP 65 (前面) IP 20 (背面)				
环境条件					
• 操作温度	0 – 50 °C (垂直安装) 0 – 40 °C (倾斜安装)				
• 储存/运输温度	-20 °C – 60 °C				
• 最大相对湿度	90 %				
时钟	软件时钟				
前面板尺寸 W x H (mm)	140 x 116	214 x 158	214 x 158	335 x 275	400 x 310
开孔尺寸 W x H (mm)	123 ⁺¹ x 99 ⁺¹	197 ⁺¹ x 141 ⁺¹	197 ⁺¹ x 141 ⁺¹	310 ⁺¹ x 248 ⁺¹	367 ⁺¹ x 289 ⁺¹
操作方式	触摸屏, 4 个按键	触摸屏, 6 个按键	触摸屏, 6 个按键	触摸屏, 8 个按键	触摸屏
功能键 (可编程) / 系统按键	4 个	6 个	6 个	8 个	无
外接键盘/鼠标/条形码阅读器	–	–	–	–	–
可用内存					
用户内存/可选内存/配方内存	512 KB/ – /32 KB (集成闪存)			1024 KB/ – /32 KB (集成闪存)	
报警缓冲	✓	✓	✓	✓	✓
接口					
串口/MPI/PROFIBUS DP	–	–	–	–	–
PROFINET (以太网)	✓	✓	✓	✓	✓
USB	–	–	–	–	–
CF/MMC/SD 卡插槽	–	–	–	–	–
可连接的 PLC					
SIMATIC S7/SIMATIC WinAC	✓/–	✓/–	✓/–	✓	✓
SIMATIC S5/SIMATIC 505	–	–	–	–	–
SINUMERIK/SIMOTION	–	–	–	–	–
Allen-Bradley/MITSUBISHI	–	–	–	–	–
Modicon/Omron/GE-Fanuc/LG Glofa GM	–	–	–	–	–
组态软件	WinCC flexible 2008 SPI				
功能性 (当使用 WinCC flexible 配置时)					
报警系统 (报警数量/报警级别)	200/32				
画面数	50				
变量	128			256	
矢量图	✓	✓	✓	✓	✓
棒图/趋势曲线	✓	✓	✓	✓	✓
配方	5 条配方, 20 条数据记录, 20 个条目/32 KB 内置闪存				
存档	–	–	–	–	–
VB 脚本	–	–	–	–	–
可选应用程序					
Sm@rtService/Sm@rtAccess/ProAgent/Audit/Logon	–	–	–	–	–
OPC Server/Pocket Internet Explorer	–	–	–	–	–
WinAC MP	–	–	–	–	–
订货号	6AV6647-0AA11-3AX0	6AV6647-0AB11-3AX0	6AV6647-0AD11-3AX0	6AV6647-0AF11-3AX0	6AV6647-0AG11-3AX0

工程组态软件 STEP 7 Basic

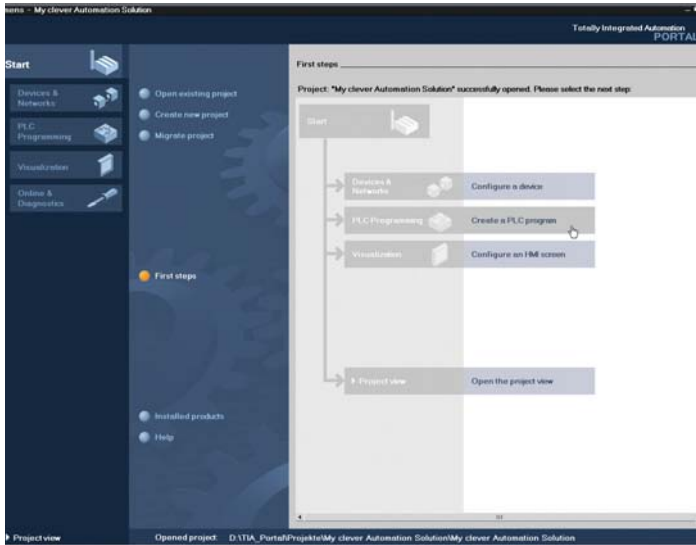

图：门户视图

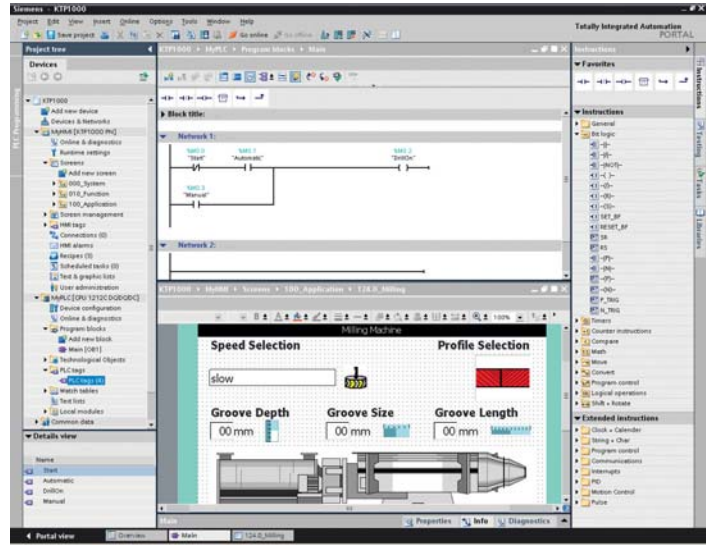

图：项目视图

SIMATIC STEP 7 Basic 是西门子开发的高集成度工程组态系统，包括面向任务的智能软件 SIMATIC WinCC Basic。它提供了直观易用的编辑器，用于对 SIMATIC S7-1200 和 SIMATIC HMI 精简系列面板进行高效组态。除了支持编程以外，SIMATIC STEP 7 Basic 还为硬件和网络配置、诊断等提供通用的项目组态框架。而该项目组态系统所具有的功能正是控制器与 HMI 之间完美协作的关键因素。

STEP 7 Basic 在自动化项目的各个阶段提供支持：

- 组态和参数化设备
- 指定的通讯
- 运用 LAD（梯形图语言）和 FBD（功能块图语言）编程
- 可视化组态
- 测试，试运行和维护

STEP 7 Basic V10.5 软件具有 7 大亮点：

- 库的应用使重复使用项目单元变得非常容易
- 在集成的项目框架（PLC、HMI）中编辑器之间进行智能的拖拽
- 共同数据存储和同一符号（单一的入口点）
- 任务入口视图为初学者和维修人员提供快速入门
- 设备和网络可在一个编辑器中进行清晰的图形化配置
- 所有的视图和编辑器都有清晰、直观的友好界面
- 高性能程序编辑器创造高效率工程

STEP 7 Basic 能够被用于：

- SIMATIC S7-1200 控制器家族的编程：CPU 1211C，CPU 1212C，CPU 1214C

基于 PROFINET 的 SIMATIC HMI 精简系列面板的组态：

KTP 400 Basic mono PN，KTP 600 Basic mono PN 和 KTP 600 Basic color PN，KTP 1000 Basic color PN，TP 1500 Basic color PN
KTP400 和 KTP600 也能够被组态用于垂直安装。

SIMATIC STEP 7 Basic V10.5 安装的软硬件要求

硬件/软件	需求
处理器类型	Pentium 4, 1.7 GHz 或相似
RAM	Windows XP: 1 GB Windows Vista: 2 GB
硬件空间	2 GB
操作系统	Windows XP (Home SP3, Professional SP3) Windows Vista (Home Premium SP1, Business SP1, Ultimate SP1)
显卡	32 MB RAM 32-bit 色深
显示分辨率	1024 x 768
网络	10 Mbit/s 以太网或更快
光驱	DVD-ROM

附录 1 — 中央处理单元接线图

CPU 1211C, CPU 1212C

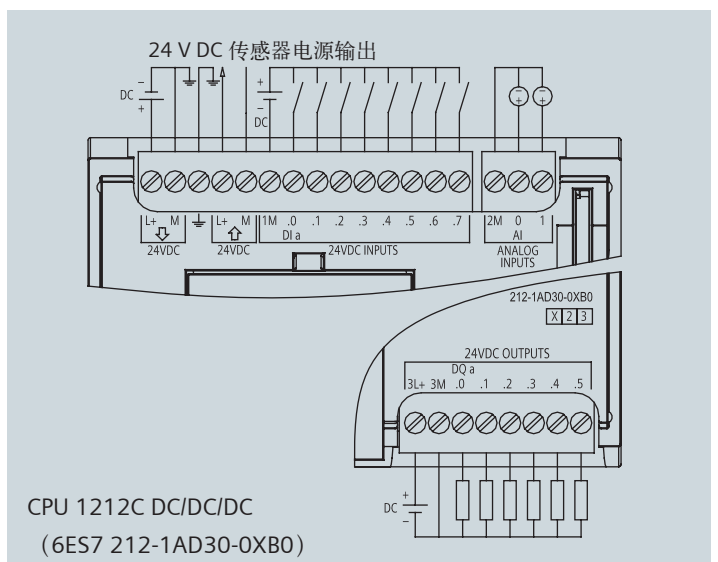
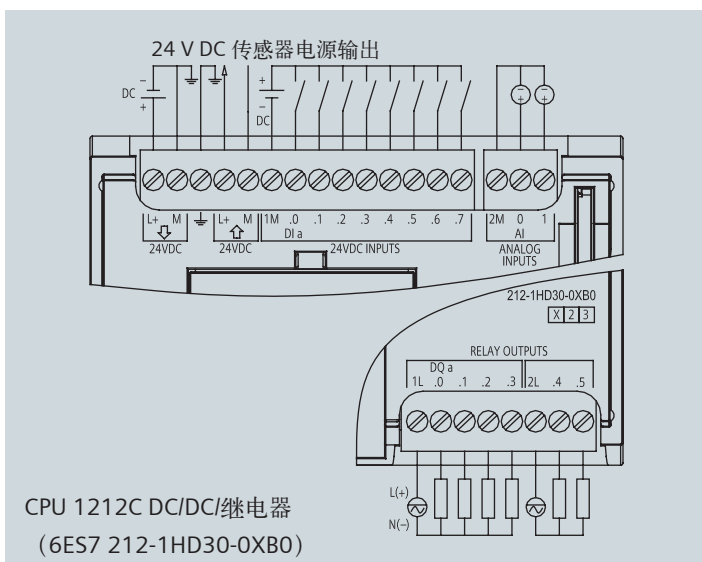
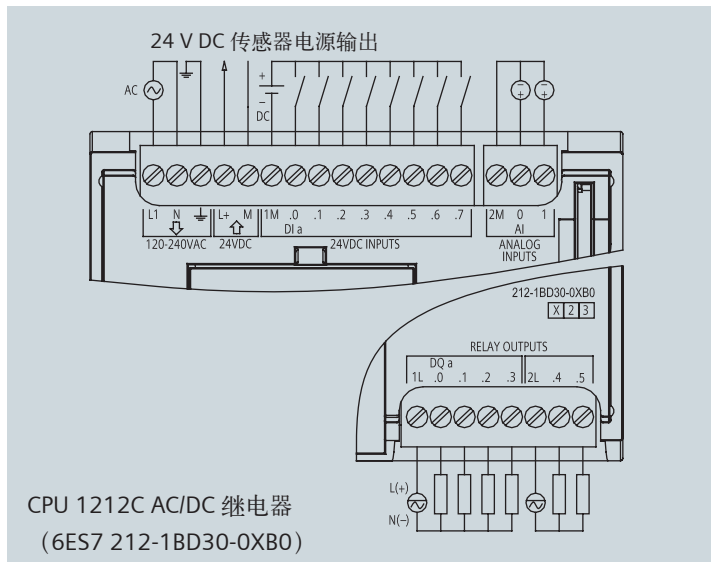
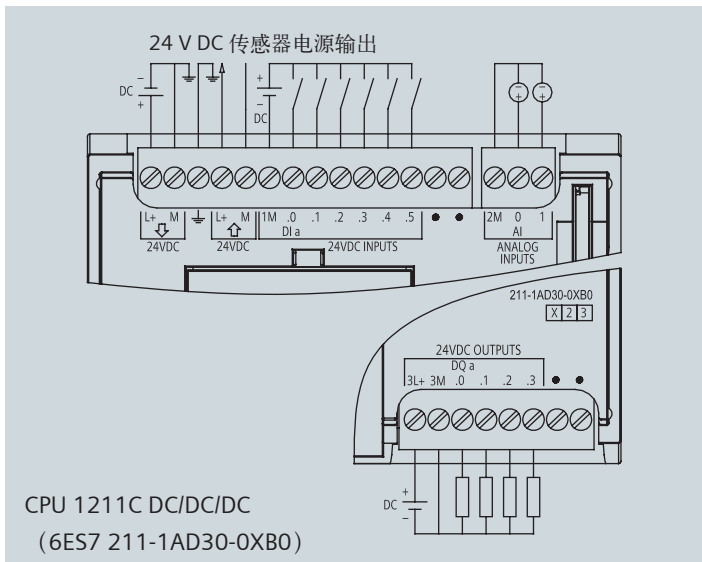
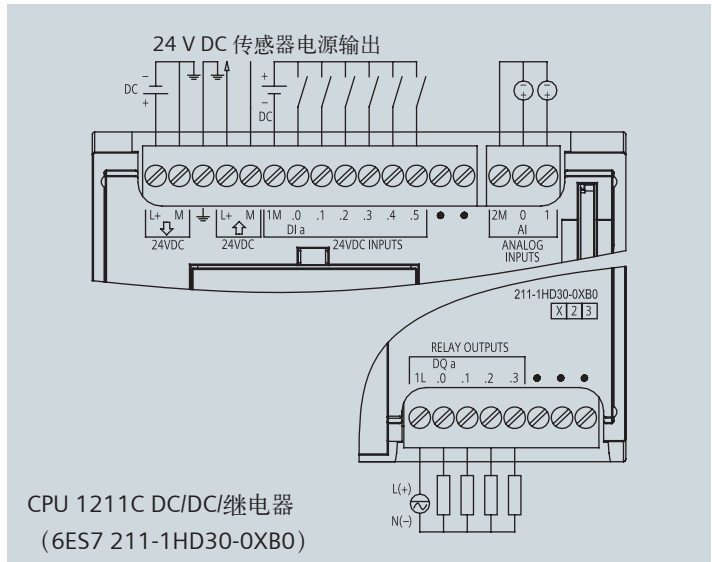
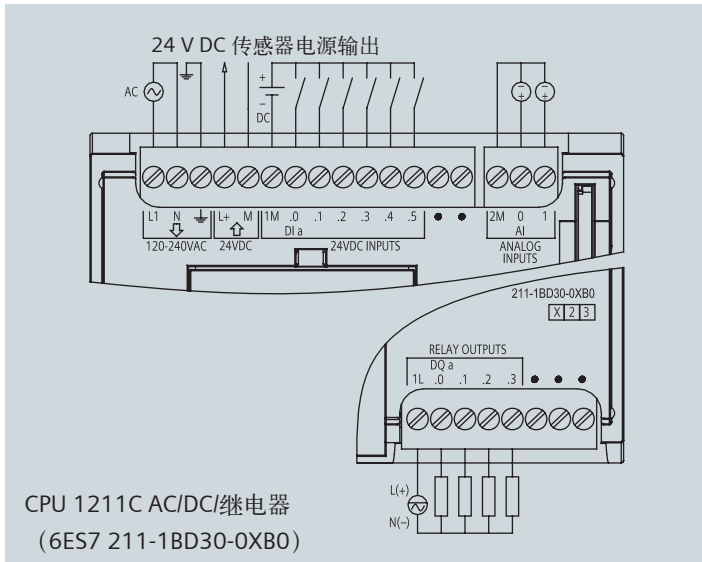

CPU 1212C , CPU 1214C

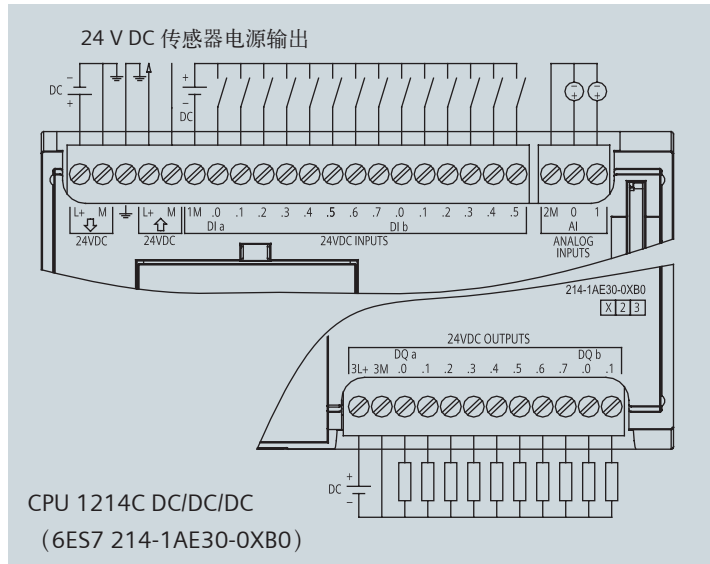
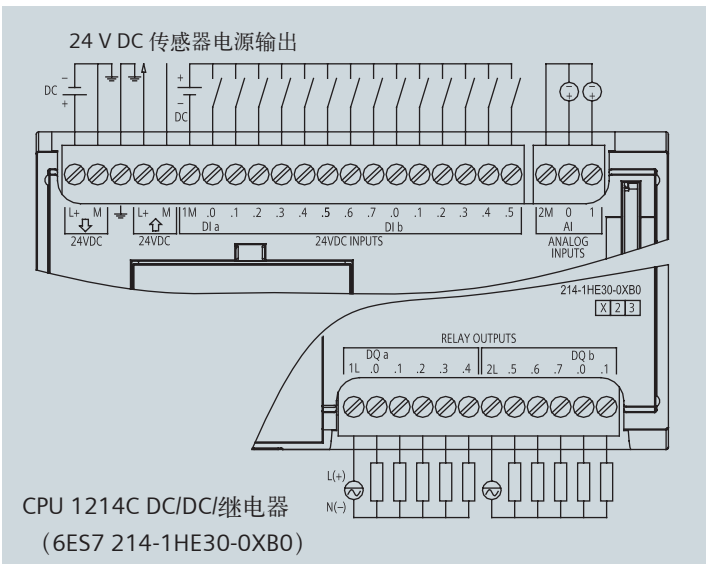
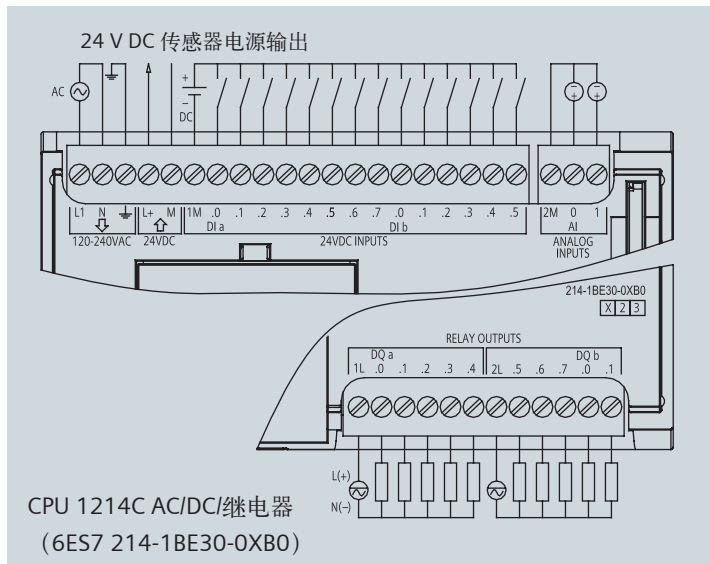

附录 1 — 扩展模块接线图

SM 1221, SM 1222, SM 1223

SM 1221 DI 8 x 24 V DC

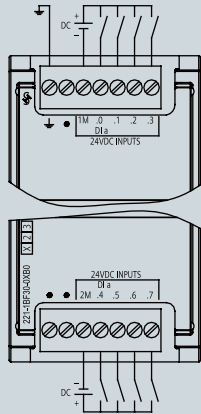

6ES7 221-1BF30-0XB0

SM 1221 DI 16 x 24 V DC

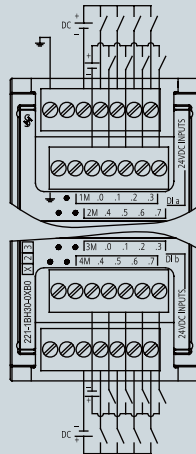

6ES7 221-1BH30-0XB0

SM 1222 DQ 8 x 继电器

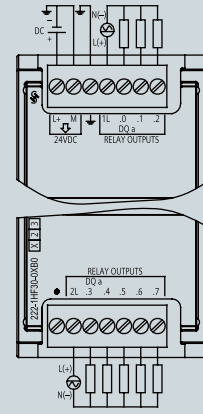

6ES7 222-1HF30-0XB0

SM 1222 DQ 8 x 24 V DC

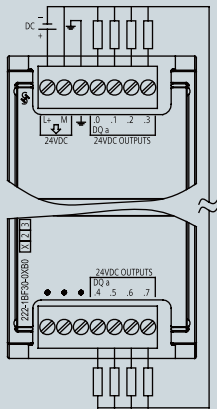

6ES7 222-1BF30-0XB0

SM 1222 DQ 16 x 继电器

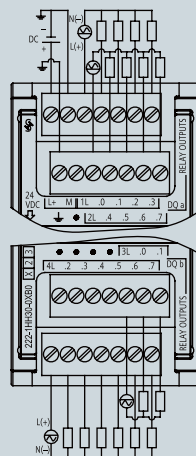

6ES7 222-1HH30-0XB0

SM 1222 DQ 16 x 24 V DC

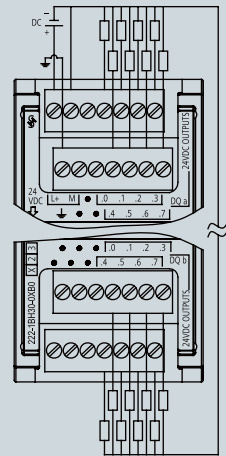

6ES7 222-1BH30-0XB0

SM 1223 DI 8 x 24 V DC, DQ 8 x 继电器

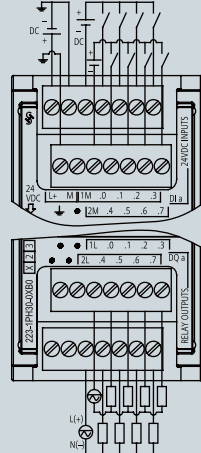

6ES7 223-1PH30-0XB0

SM1223 DI 16 x 24 V DC, DQ 16 x 继电器

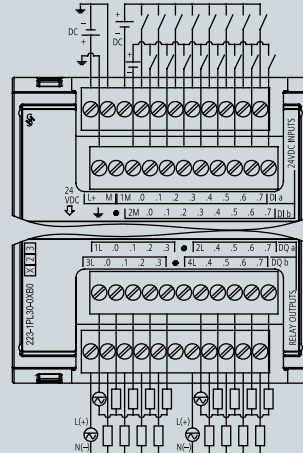

6ES7 223-1PL30-0XB0

SM 1223 DI 8 x 24 V DC, DQ 8 x 24 V DC

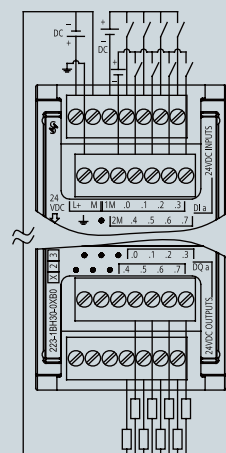

6ES7 223-1BH30-0XB0

SM 1223, SM 1231, SM 1232, SM 1234, SB 1223, SB 1232

SM 1223 DI 16 x 24 V DC, DQ 16 x 24 V DC

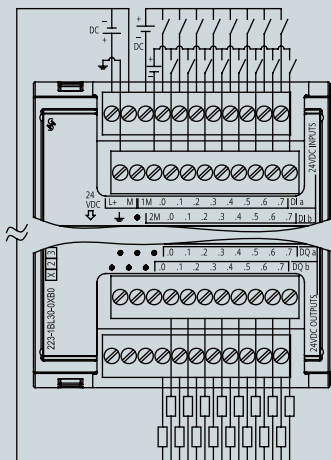

6ES7 223-1BL30-0XB0

SM 1231 AI 4 x 13 位

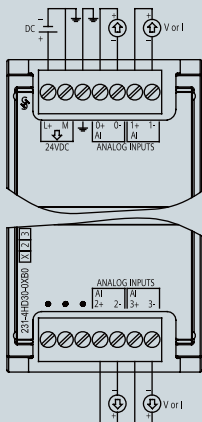

6ES7 231-4HD30-0XB0

SM 1231 AI 8 x 13 位

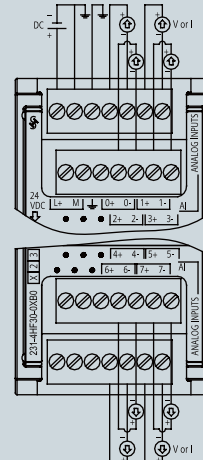

6ES7 231-4HF30-0XB0

SM 1232 AQ 2 x 14 位

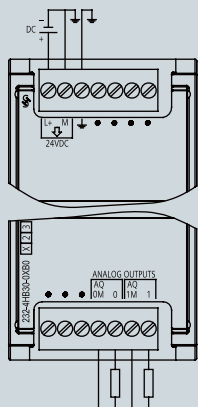

6ES7 232-4HB30-0XB0

SM 1232 AQ 4 x 14 位

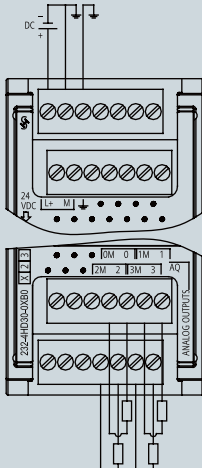

6ES7 232-4HD30-0XB0

SM 1234 AI 4 x 13 位/AQ 2 x 14 位

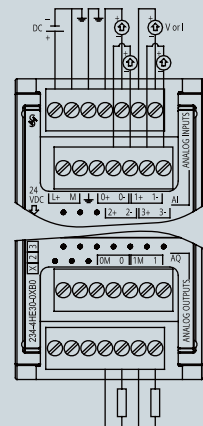

6ES7 234-4HE30-0XB0

SB 1223 2 x 24 V DC 输入/2 x 24 V DC 输出接线图

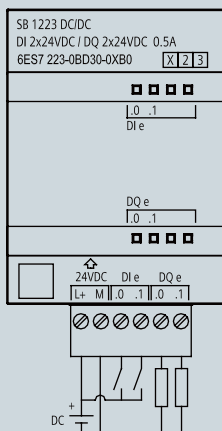

SB 1232 1 x 模拟量输出接线图

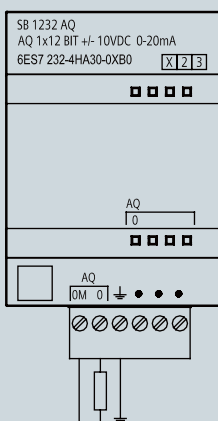

附录 2 — 技术规范

S7-1200 产品认证详见产品外观

S7-1200 系列的技术规范

电磁兼容性 — 抗扰度符合 EN 61000-6-2	
EN 61000-4-2 静电放电	8 kV, 对所有表面的空中放电 6 kV, 对暴露导电表面的接触放电
EN 61000-4-3 辐射电磁场	80 – 1000 MHz, 10 V/m, 1 kHz 时 80 % AM 1.4 – 2.0 GHz, 3 V/m, 1 kHz 时 80 % AM 2.0 – 2.7 GHz, 1 V/m, 1 kHz 时 80 % AM
EN 61000-4-4 快速瞬变脉冲	2 kV, 5 kHz, – AC 和 DC 系统电源的耦合网络 2 kV, 5 kHz, – I/O 的耦合夹
EN 61000-4-5 浪涌抗扰度	AC 系统 – 2 kV 共模, 1 kV 差模 DC 系统 – 2 kV 共模, 1 kV 差模 对于 DC 系统 (I/O 信号、DC 电源系统), 需要外部保护。
EN 61000-4-6 传导干扰	150 kHz – 80 MHz, 10 V RMS, 1 kHz 时 80 % AM
EN 61000-4-11 电压骤降	AC 系统 60 Hz 时, 0 % 持续 1 个周期、40 % 持续 12 个周期和 70 % 持续 30 个周期
电磁兼容性 — 传导和辐射发射符合 EN 61000-6-4	
传导发射 EN 55011, A 类, 组 1 0.15 MHz – 0.5 MHz 0.5 MHz – 5 MHz 5 MHz – 30 MHz	<79 dB (μV) 准峰值; <66 dB (μV) 平均值 <73 dB (μV) 准峰值; <60 dB (μV) 平均值 <73 dB (μV) 准峰值; <60 dB (μV) 平均值
辐射发射 EN 55011, A 类, 组 1 30 MHz – 230 MHz 230 MHz – 1 GHz	<40 dB (μV/m) 准峰值; 在 10 m 处测得 <47 dB (μV/m) 准峰值; 在 10 m 处测得
环境条件 — 运输和存储	
EN 60068-2-2, 测试 Bb, 干热和 EN 60068-2-1, 测试 Ab, 寒冷	-40 °C – 70 °C
EN 60068-2-30, 测试 Db, 湿热	25 °C – 55 °C, 湿度 95 %
EN 60068-2-14, 测试 Na, 温度骤变	-40 °C – 70 °C, 停留时间 3 小时, 2 个周期
EN 60068-2-32, 自由落体	0.3 m, 5 次, 产品包装
大气压	1080 – 660 hPa (相当于海拔 -1000 – 3500 m)

环境条件 — 工作	
环境温度范围 (设备下部 25mm 进风距离)	0 °C – 55 °C, 水平安装 0 °C – 45 °C, 垂直安装 湿度 95 %, 不结露
大气压	1080 – 795 hPa (相当于海拔 -1000 – 2000 m)
污染物浓度	SO ₂ : < 0.5 ppm; H ₂ S: < 0.1 ppm; RH < 60 %, 不结露
EN 60068-2-14, 测试 Nb, 温度变化	5 °C – 55 °C, 3 °C/分钟
EN 60068-2-27 机械冲击	15 G, 11 ms 脉冲, 3 个轴向上 6 次冲击
EN 60068-2-6 正弦振动	DIN 导轨安装: 5 – 9 Hz 时 3.5 mm, 9 – 150 Hz 时 1 G 面板安装: 5 – 9 Hz 时 7.0 mm, 9 – 150 Hz 时 2 G 每个轴 10 次摆动, 每分 1 倍频程
高电位绝缘测试	
24 V/5 V 标称电路间	520 V DC (光隔离边界的型式测试)
115/230 V 电路对地	1500 V AC 常规测试/1950 V DC 型式测试
115/230 V 电路对 115/230 V 电路	1500 V AC 常规测试/1950 V DC 型式测试
115 V/230 V 电路对 24 V/5 V 电路	1500 V AC 常规测试/3250 V DC 型式测试

要安全使用 S7-1200, 必须遵守以下特殊条件:

- 将模块安装在合适的机柜中, 根据 EN 60529 至少要提供防护等级 IP54, 并且考虑设备将来使用的环境条件。
- 在额定条件下, 如果电缆入口点温度超出 70 °C 或者导线分支点超出 80 °C, 则所选电缆的温度规范应符合实际测量温度。
- 应采取措施防止额定电压受暂态干扰而超出 40 % 以上。

附录 3 — 订货数据

类型	描述		订货号
CPU	CPU 1211C	1211 CPU AC/DC/Rly	6ES7 211 1BD30 0XB0
		1211 CPU DC/DC/DC	6ES7 211 1AD30 0XB0
		1211 CPU DC/DC/Rly	6ES7 211 1HD30 0XB0
	CPU 1212C	1212 CPU AC/DC/Rly	6ES7 212 1BD30 0XB0
		1212 CPU DC/DC/DC	6ES7 212 1AD30 0XB0
		1212 CPU DC/DC/Rly	6ES7 212 1HD30 0XB0
	CPU 1214C	1214 CPU AC/DC/Rly	6ES7 214 1BE30 0XB0
		1214 CPU DC/DC/DC	6ES7 214 1AE30 0XB0
		1214 CPU DC/DC/Rly	6ES7 214 1HE30 0XB0
数字量扩展模块	SM 1222	8 x 继电器输出	6ES7 222 1HF30 0XB0
	SM 1222	8 x 24 V DC 输出	6ES7 222 1BF30 0XB0
	SM 1223	8 x 24 V DC 输入/8 x 继电器输出	6ES7 223 1PH30 0XB0
	SM 1223	8 x 24 V DC 输入/8 x 24 V DC 输出	6ES7 223 1BH30 0XB0
	SM 1221	8 x 24 V DC 输入	6ES7 221 1BF30 0XB0
	SM 1222	16 x 继电器输出	6ES7 222 1HH30 0XB0
	SM 1222	16 x 24 V DC 输出	6ES7 222 1BH30 0XB0
	SM 1223	16 x 24 V DC 输入/16 x 继电器输出	6ES7 223 1PL30 0XB0
	SM 1223	16 x 24 V DC 输入/16 x 24 V DC 输出	6ES7 223 1BL30 0XB0
SM 1221	16 x 24 V DC 输入	6ES7 221 1BH30 0XB0	
模拟量扩展模块	SM 1234	4 x 模拟量输入/2 x 模拟量输出	6ES7 234 4HE30 0XB0
	SM 1231	4 x 模拟量输入	6ES7 231 4HD30 0XB0
	SM 1231	8 x 模拟量输入	6ES7 231 4HF30 0XB0
	SM 1232	2 x 模拟量输出	6ES7 232 4HB30 0XB0
	SM 1232	4 x 模拟量输出	6ES7 232 4HD30 0XB0
通讯扩展模块	CM 1241	RS 485	6ES7 241 1CH30 0XB0
	CM 1241	RS 232	6ES7 241 1AH30 0XB0
信号板数字量/模拟量	SB 1223	2 x 24 V DC 输入/2 x 24 V DC 输出	6ES7 223 0BD30 0XB0
	SB 1232	1 x 模拟量输出	6ES7 232 4HA30 0XB0
模拟器	SIM 1274	1214C 模拟器 (14 位)	6ES7 274 1XH30 0XA0
	SIM 1274	1211C/1212C 模拟器 (8 位)	6ES7 274 1XF30 0XA0
SIMATIC 精简面板	SIMATIC KTP400 Basic mono PN 3.8 寸单色, 4 个功能键, 以太网接口		6AV6 647-0AA11-3AX0
	SIMATIC KTP600 Basic mono PN 5.7 寸单色, 6 个功能键, 以太网接口		6AV6 647-0AB11-3AX0
	SIMATIC KTP600 Basic color PN 5.7 寸 256 色, 6 个功能键, 以太网接口		6AV6 647-0AD11-3AX0
	SIMATIC KTP1000 Basic color PN 10.4 寸 256 色, 8 个功能键, 以太网接口		6AV6 647-0AF11-3AX0
	SIMATIC TP1500 Basic color PN 15 寸 256 色, 不带功能键, 以太网接口		6AV6 647-0AG11-3AX0
编程软件	STEP 7 Basic v10.5		6ES7 822-0AA0-0YA0
存储卡	SIMATIC MC 2 MB		6ES7 954-8LB00-0AA0
	SIMATIC MC 24 MB		6ES7 954-8LF00-0AA0
其它硬件	PM 1207		6EP1 332-1SH71
	CSM 1277 以太网交换机 - 4 端口		6GK7 277-1AA00-0AA0
	I/O 扩展电缆, 2 m		6ES7 290-6AA30-0XA0

北方区

北京
北京市朝阳区望京中环南路7号
邮政编码: 100102
电话: (010) 6476 8888
传真: (010) 6476 4725

济南
济南市舜耕路28号
舜华园商务会所5楼
邮政编码: 250014
电话: (0531) 8266 6088
传真: (0531) 8266 0836

西安
西安市高新区科技路33号
高新国际商务中心28层
邮政编码: 710075
电话: (029) 8831 9898
传真: (029) 8833 8818

天津
天津市和平区南京路189号
津汇广场写字楼1401室
邮政编码: 300051
电话: (022) 8319 1666
传真: (022) 2332 8833

青岛
青岛市香港中路76号
青岛颐中皇冠假日酒店405室
邮政编码: 266071
电话: (0532) 8573 9963
传真: (0532) 8576 9963

郑州
郑州市中原中路220号
裕达国贸中心写字楼2506室
邮政编码: 450007
电话: (0371) 6771 9110
传真: (0371) 6771 9120

唐山
唐山市建设北路99号
火炬大厦1308房间
邮政编码: 063020
电话: (0315) 317 9450/51
传真: (0315) 317 9733

太原
太原市府西街69号
国际贸易中心西塔16层1610B
邮政编码: 030002
电话: (0351) 868 9048
传真: (0351) 868 9046

乌鲁木齐
乌鲁木齐市五一一路160号
鸿福饭店C座918室
邮政编码: 830000
电话: (0991) 582 1122
传真: (0991) 584 6288

洛阳
洛阳市中州西路15号
洛阳牡丹大酒店4层415房间
邮政编码: 471003
电话: (0379) 6468 0295
传真: (0379) 6468 0296

兰州
兰州市东岗西路589号
锦江阳光酒店21层2111室
邮政编码: 730000
电话: (0931) 888 5151
传真: (0931) 881 0707

烟台
烟台市南大街9号
烟台金都大厦9层12室
邮政编码: 264001
电话: (0535) 212 1880
传真: (0535) 212 1887

淄博
淄博市张店区共青团西路95号
钻石商务大厦19层L单元
邮政编码: 255036
电话: (0533) 230 9898
传真: (0533) 230 9944

银川
银川市北京东路123号
太阳神大酒店A区1507房间
邮政编码: 750001
电话: (0951) 786 9866
传真: (0951) 786 9867

塘沽
天津经济技术开发区第三大街
广场东路20号滨海金融街东区
E4C座三层15号
邮政编码: 300457
电话: (022) 5981 0333
传真: (022) 5981 0335

石家庄
石家庄市中山路303号
石家庄世贸广场酒店1309室
邮政编码: 050011
电话: (0311) 8669 5100
传真: (0311) 8669 5300

东北区

沈阳
沈阳市沈河区北站路59号
财富大厦E座13层
邮政编码: 110013
电话: (024) 8251 8111
传真: (024) 2253 3626

大连
大连市西岗区中山路147号
大连森茂大厦8楼
邮政编码: 116001
电话: (0411) 8369 9760
传真: (0411) 8360 9468

哈尔滨
哈尔滨市南岗区红军街15号
奥威斯发展大厦30层A座
邮政编码: 150001
电话: (0451) 5300 9933
传真: (0451) 5300 9990

长春
长春市西安大路569号
长春香格里拉大酒店401房间
邮政编码: 130061
电话: (0431) 8898 1100
传真: (0431) 8898 1087

包头
包头市钢铁大街 66号
国贸大厦 2107室
邮政编码: 014010
电话: (0472) 590 8380
传真: (0472) 590 8385

鞍山
鞍山市铁东区东风街108号
鞍山山东宾馆2层
邮政编码: 114010
电话: (0412) 558 1611
传真: (0412) 555 9611

呼和浩特
呼和浩特市乌兰察布西路
内蒙古饭店15层1508房间
邮政编码: 010010
电话: (0471) 693 8888-1508
传真: (0471) 628 8269

华东区

上海
上海市浦东新区浦东大道1号
中国船舶大厦10楼
邮政编码: 200120
电话: (021) 3889 3889
传真: (021) 5879 3104

长沙
长沙市五一一大道456号
亚太时代2101房
邮政编码: 410011
电话: (0731) 446 7770
传真: (0731) 446 7771

南京
南京市玄武区中山路228号
地铁大厦18层
邮政编码: 210008
电话: (025) 8456 0550
传真: (025) 8451 1612

连云港
连云港市连云区中华西路
千樾小区B幢3单元601室
邮政编码: 222042
电话: (0518) 8231 3929
传真: (0518) 8231 3929

扬州
扬州市江阳中路43号
九州大厦7楼704房间
邮政编码: 225009
电话: (0514) 8778 4218
传真: (0514) 8787 7115

杭州
杭州市西湖区杭大路15号
嘉华国际商务中心1710室
邮政编码: 310007
电话: (0571) 8765 2999
传真: (0571) 8765 2998

无锡
无锡市县前东街1号
金陵大饭店2401-2403室
邮政编码: 214005
电话: (0510) 8273 6868
传真: (0510) 8276 8481

合肥
合肥市濉溪路278号
财富广场27层2701、2702室
邮政编码: 230041
电话: (0551) 568 1299
传真: (0551) 568 1256

宜昌
宜昌市东山大路95号
清江大厦2011室
邮政编码: 443000
电话: (0717) 631 9033
传真: (0717) 631 9034

徐州
徐州市彭城路93号
泛亚大厦18层
邮政编码: 221003
电话: (0516) 8370 8388
传真: (0516) 8370 8308

武汉
武汉市汉口江汉区建设大道709号
建银大厦18层
邮政编码: 430015
电话: (027) 8548 6688
传真: (027) 8548 6688

温州
温州市车站大道
高联大厦9楼81室
邮政编码: 325000
电话: (0577) 8606 7091
传真: (0577) 8606 7093

苏州
苏州市新加坡工业园苏华路2号
国际大厦11层17-19单元
邮政编码: 215021
电话: (0512) 6288 8191
传真: (0512) 6661 4898

宁波
宁波市沧海路1926号
上东商务中心25楼2511室
邮政编码: 315040
电话: (0574) 8785 5377
传真: (0574) 8787 0631

南昌
南昌市北京西路88号
江信国际大厦1401室
邮政编码: 330046
电话: (0791) 630 4866
传真: (0791) 630 4918

常州
常州市关河东路38号
九洲寰宇大厦911室
邮政编码: 213001
电话: (0519) 8989 5801
传真: (0791) 8989 5802

绍兴
绍兴市解放北路玛格丽特商业
中心西区2幢玛格丽特酒店10层
1020室
邮政编码: 312000
电话: (0575) 8820 1306
传真: (0575) 8820 1632/1759

扬中
扬中市扬子中路199号
扬康医药大厦703室
邮政编码: 212200
电话: (0511) 8327 5666
传真: (0511) 8323 3566

南通
南通市人民中路20号
中城大酒店(汉庭酒店)9楼9988
邮政编码: 226001
电话: (0513) 8532 2488
传真: (0513) 8532 2058

华南区

广州
广州市天河路208号
天河城侧粤天河城大厦8-10层
邮政编码: 510620
电话: (020) 3718 2888
传真: (020) 3718 2164

福州
福州市五四路136号
中银大厦21层
邮政编码: 350003
电话: (0591) 8750 8888
传真: (0591) 8750 0333

南宁
南宁市金湖路63号
金源现代城9层935室
邮政编码: 530022
电话: (0771) 552 0700
传真: (0771) 556 0701

深圳
深圳市华侨城汉唐大厦9楼
邮政编码: 518053
电话: (0755) 2693 5188
传真: (0755) 2693 4245

东莞
东莞市南城区长远路1号
长远大厦1403-1405室
邮政编码: 523087
电话: (0769) 2240 9881
传真: (0769) 2242 2575

厦门
厦门市禾厝路189号
银行中心21层2111-2112室
邮政编码: 361003
电话: (0592) 268 5508
传真: (0592) 268 5505

佛山
佛山市汾江南路38号
东建大厦19楼K单元
邮政编码: 528000
电话: (0757) 8232 6710
传真: (0757) 8232 6720

海口
海口市大同路38号
海口国际商业大厦1042房间
邮政编码: 570102
电话: (0898) 6678 8038
传真: (0898) 6678 2118

珠海
珠海市景山路193号
珠海石景山旅游中心229房间
邮政编码: 519015
电话: (0756) 337 0869
传真: (0756) 332 4473

汕头
汕头市金海湾大酒店1502房
邮政编码: 515041
电话: (0754) 848 1196
传真: (0754) 848 1195

湛江
湛江市经济开发区乐山大道31号
湛江皇冠假日酒店1616单元
邮政编码: 524022
电话: (0759) 338 1616/3232
传真: (0759) 338 6789

西南区

成都
成都市人民南路二段18号
川信大厦18/17楼
邮政编码: 610016
电话: (028) 8619 9499
传真: (028) 8619 9355

重庆
重庆市渝中区邹容路68号
大都会商厦18层1809-12
邮政编码: 400010
电话: (023) 6382 8919
传真: (023) 6370 0612

攀枝花
攀枝花市炳草岗新华街
泰隆国际商务大厦
B座16层B2-2
邮政编码: 617000
电话: (0812) 335 9500/01
传真: (0812) 335 9718

宜宾
宜宾市长江大道东段67号
宜宾酒店0233号房
邮政编码: 644002
电话: (0831) 233 8078
传真: (0831) 233 2680

绵阳
绵阳市高新区火炬广场
西街北段89号长虹大酒店
四楼商务会议中心
邮政编码: 621000
电话: (0816) 241 0142
传真: (0816) 241 8950

西宁
西宁市新宁路新宁花园A座
紫恒国际公寓16楼21613室
邮政编码: 800028
电话: (0971) 550 3390
传真: (0971) 550 3390

昆明
昆明市北京路155号
红塔大厦1204室
邮政编码: 650011
电话: (0871) 315 8080
传真: (0871) 315 8093

贵阳
贵阳市神奇路69号
圣津酒店10层
邮政编码: 550002
电话: (0851) 557 2112
传真: (0851) 556 3937

售后维修服务中心
西门子工厂自动化工程有限公司(SFAE)
北京市朝阳区仙桥东路9号
A1栋8层
邮政编码: 100016
电话: (010) 8459 7000
传真: (010) 8459 7070

上海西门子工业自动化有限公司(SIAS)
上海市中山南二路1089号
徐汇苑大厦22-25楼
邮政编码: 200030
电话: (021) 5410 8666
传真: (021) 6757 9500

技术培训
北京: (010) 8459 7518
上海: (021) 6281 5933-3051/307/308
广州: (020) 3810 2015
武汉: (027) 8548 6688-6400
沈阳: (024) 22949880/82518219
重庆: (023) 6382 8919-3002

技术资料
北京: (010) 6476 3726
技术支持与服务热线
电话: 400-810-4288
传真: (010) 6471 9991
E-mail: 4008104288.cn@siemens.com
Web: www.4008104288.com.cn

亚太技术支持(英文服务)
及软件授权维修热线
电话: (010) 6475 7575
传真: (010) 6474 7474
Email: support.asia.automation@siemens.com

西门子(中国)有限公司
工业业务领域
工业自动化与驱动技术集团

www.ad.siemens.com.cn

订货号: E20001-A0062-C400-V1-5D00
4080-SH905821-01106

西门子公司版权所有
如有变动,恕不事先通知